



Splashy

Manual de usuario



Family Freedom



Lea atentamente todas las instrucciones para el usuario antes de usar el Splashy. Estas instrucciones también se pueden descargar de nuestro sitio web **www.fireflyfriends.com** junto con videos, diagramas y otras descargas útiles.

Contents

01 Uso Previsto	p.63
02 Declaración de Conformidad	p.64
03 Términos de la Garantía	p.64
04 Información sobre Seguridad	p.65
05 Información sobre Limpieza y Cuidado	p.66
06 Inspección y Mantenimiento del Producto	p.68
07 Normas Importantes	p.69
08 Reedición de Productos Firefly	p.69
09 Instrucciones de Uso	p.70
10 Información sobre Tamaños	p.90

SECCIÓN 01: Uso previsto

El asiento de baño Splashy está diseñado para brindar apoyo a los niños con discapacidades que requieren apoyo para la cabeza y el tronco mientras usan la bañera.

Para la estructura, la seguridad y el apoyo, es esencial que el Splashy esté unido a la unidad base “floorsitter” en todo momento.

Splashy está diseñado para niños de entre 1 y 8 años de edad, aproximadamente, y con un peso máximo de 30 kg (66 lb).

Splashy se compone de 3 partes principales: respaldo, base de asiento y la unidad base del “floorsitter”. También recibirá un paquete de apoyo que incluye un arnés de 5 puntos y 4 almohadillas de soporte para uso en cualquier parte del asiento donde se requiera soporte (es decir, respacabezas o pomo).



Los niños no deben dejarse desatendidos / sin supervisión en su asiento de baño Splashy en ningún momento, ya que podrían correr el riesgo de ahogarse o lesionarse

El respaldo, la base del asiento y la unidad base del “floorsitter” deben encajar de manera fácil y segura - consulte la Sección 09 de este manual para obtener más instrucciones.

Recomendamos que un adulto complete las inspecciones del producto de acuerdo con la Sección 06 de este manual del usuario para garantizar que el producto sea seguro para su uso. Firefly Friends Ltd. y James Leckey Design Ltd. no puede aceptar ninguna responsabilidad si el producto se utiliza fuera de su uso previsto. En caso de duda, póngase en contacto con el servicio de atención al cliente de Firefly en UK 0800 318265 o en la República de Irlanda 1800 626020.

Actividades diarias ensayadas y aprobadas por Firefly Friends Ltd y James Leckey Design Ltd son:

1. En el baño o la ducha.
2. Para las actividades de juegos acuáticos.

El uso de Splashy fuera del baño (como el jardín o la playa) debe evaluarse con anticipación. Tenga en cuenta que Splashy contiene conexiones que funcionan del “floorsitter” al asiento, que podrían verse afectadas por pequeñas partículas y / u obstrucciones (como tierra, hierba o arena). Si Splashy entra en contacto con alguna sustancia que pueda afectar las conexiones del “floorsitter” al asiento, asegúrese de que se enjuaguen bien después de su uso. Consulte la Sección 04 para obtener Información sobre la Seguridad y la Sección 05 para obtener más información sobre la limpieza y el cuidado.

SECCIÓN 02: Declaración de Conformidad

James Leckey Design Ltd., como fabricante exclusivo de la marca Firefly, declara que Splashy cumple con los requisitos de la directiva de dispositivos médicos 93/42 / EEC. Splashy tiene la marca CE como dispositivo médico de Clase 1.

SECCIÓN 03: Términos de la Garantía

La garantía de Splashy se aplica solo cuando el producto se utiliza de acuerdo con su uso previsto, siguiendo todas las especificaciones del fabricante. Se proporciona una garantía de un año con este producto fabricado por James Leckey Design Ltd.

Los productos se nos pueden devolver bajo garantía, para su reparación o reemplazo hasta 12 meses a partir de su recepción. Una vez que se ponga en contacto con nosotros, organizaremos la colección de los productos a nuestra cuenta y, una vez que se nos devuelvan, los repararemos o reemplazaremos y se los devolveremos en un plazo de 14 días. En todos los casos, es responsabilidad de los clientes asegurarse de que los productos que se devuelven están adecuadamente empaquetados, preferiblemente en el embalaje original.

SECCIÓN 04: Información sobre Seguridad

1. Lea siempre las instrucciones de uso completamente antes de su uso.
2. Los niños no deben dejarse desatendidos / sin supervisión en ningún momento en este producto.
3. Si usa Splashy en la playa, nunca deje a su hijo desatendido cerca del mar.
4. Verifique que todos los componentes Splashy estén ensamblados de manera segura de acuerdo con las instrucciones del usuario antes de usarlos. Splashy debe estar unido a la unidad base del “floorsitter” en todo momento y colocado sobre una superficie firme, sólida y estática. Nunca utilice el Splashy en una superficie inclinada.
5. El peso máximo del usuario para el Splashy es de 30 kg (66 lb).
Esto nunca debe ser superado.
6. Splashy contiene partes que podrían representar un peligro de asfixia para los niños pequeños. Verifique que todos los componentes estén ajustados y bien sujetos antes de usarlos, incluidos los enganches y correas.
7. **No modifique** Splashy ni utilice componentes que no sean los aprobados por Firefly con Splashy en ningún momento. Esto puede poner a su hijo en riesgo y también puede invalidar su garantía.
8. Cuando utilice Splashy en entornos que puedan tener tierra / arena / hierba o componentes pequeños, asegúrese siempre de limpiar las conexiones del “floorsitter” al asiento después de cada uso para evitar cualquier obstrucción. Para volver a conectar el “floorsitter” al asiento, consulte la Sección 09.2.6.
9. Después de usarlo, deje que el Splashy se seque completamente antes de guardarlo con cuidado. Splashy debe mantenerse alejado de todas las fuentes directas de calor, incluidas las llamas, los cigarrillos, los calentadores eléctricos y de gas.
10. Limpie el producto con regularidad de acuerdo con la Sección 05 de este manual del usuario.
11. Complete las revisiones de mantenimiento. Con regularidad para garantizar que su producto esté en buenas condiciones de funcionamiento. Splashy no debe usarse si alguna de las partes está defectuosa.
12. Si tiene alguna duda sobre el uso seguro de Splashy o la unidad de base del “floorsitter”, o si alguna de las piezas falla, deje de usar el producto de inmediato y comuníquese con el servicio de atención al cliente de Firefly llamando al Reino Unido 0800 318265 o a la República de Irlanda OI 1800 626020.
13. Cualquier artículo de promoción suministrado con Splashy no se debe utilizar sin supervisión.



El incumplimiento de estas instrucciones, puede poner a usted o al niño en riesgo.

SECCIÓN 05: Información sobre Limpieza y Cuidado

Como Mantener

- Al limpiar Splashy, recomendamos que use solo agua tibia y | un detergente no abrasivo. Nunca utilice disolventes orgánicos o líquidos de limpieza en seco.
- No lavar a máquina o limpiar al vapor los componentes de espuma de Splashy, ya que puede hacer que la espuma pierda forma y se retuerza.
- Recomendamos que no use ningún tipo de lociones medicinales prescritas en el agua del baño durante el proceso del baño, ya que esto puede contribuir a la descomposición de los materiales del Splashy.
- Limpie la superficie de la bañera para eliminar cualquier residuo o suciedad antes de fijar el “floorsitter” en ella, asegurándose de que los pies de goma están firmemente sujetos a la bañera.
- Para eliminar arena / tierra / hierba o cualquier otro tipo de pequeñas partículas que pueden estar en las conexiones entre el “floorsitter” y el asiento, un leve golpecito en el área hará que las partículas se caigan. Enjuague bien para asegurarse de que no haya acumulación de partículas dentro de las conexiones. Para obstrucciones persistentes en el “floorsitter”, se puede dar un empuje al pestillo con el dedo pulgar para quitar cualquier partícula y ayudar a liberarlas.

- Si su asiento de baño entra en contacto con agua salada, enjuague bien todas las piezas con agua fresca y limpia.

Arnés de 5 puntos

El arnés de 5 puntos Splashy se puede quitar y limpiar con agua jabonosa.

Unidad de base del Floorsitter

1. Asegúrese de que la parte inferior de la unidad de base del “floorsitter” se limpia después de cada uso para asegurarse de que se agarre al fondo de la bañera.
2. Se puede usar agua y jabón para la limpieza diaria.
3. No utilice disolventes para limpiar la unidad de base del “floorsitter”.

Base del Asiento de Espuma Splashy, Respaldo y Soportes

1. Se puede usar agua y jabón para la limpieza diaria.
2. Las cubiertas de espuma EVA se pueden quitar y lavar periódicamente para evitar la acumulación de residuos y suciedad.

Las cubiertas de espuma EVA de Splashy se pueden quitar y lavar de vez en cuando.

1. Las cubiertas de EVA están sujetas por ocho ganchos. Dos en el respaldo del asiento y seis en la base del asiento.
2. Desconecte todos los ganchos a mano (no utilice herramientas).
3. Lave con agua jabonosa.
4. Asegúrese de que las cubiertas estén completamente secas antes de volver a colocarlas.
5. Compruebe que todos los ganchos están bien asegurados al volver a poner las cubiertas.

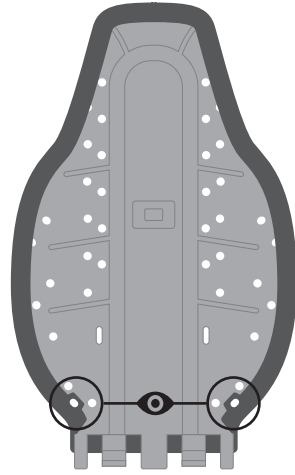

Ubicación de los ganchos

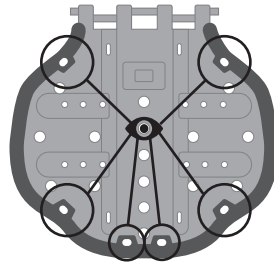

Si Splashy se usa en entornos fuera del cuarto de baño (como la playa o el jardín), es importante enjuagarlo después de cada uso para que esté libre de partículas u obstrucciones que puedan afectar sus mecanismos de funcionamiento. Para volver a conectar el “floorsitter” al asiento, consulte la Sección 09.2.6.

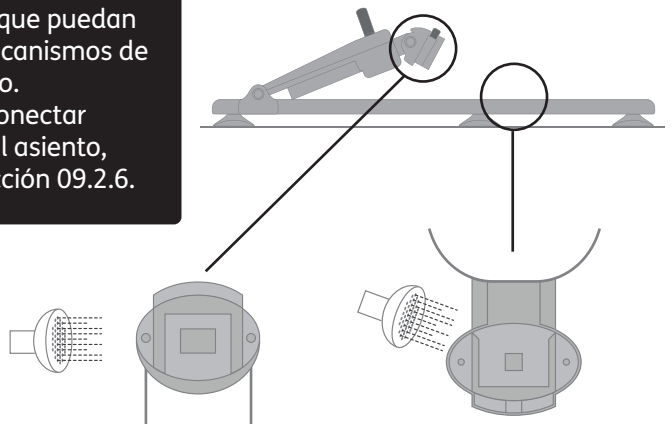

SECCIÓN 06: Inspección del Producto y Mantenimiento

We recommend that various checks of Splashy are carried out before each use to ensure the product is safe.

Recomendamos que se realicen varios controles de Splashy antes de cada uso para garantizar que el producto sea seguro. Los chequeos recomendados se enumeran a continuación:

1. Asegúrese de que el respaldo y la base del asiento del Splashy se hayan colocado **firmemente juntos** como se detalla en la Sección 09 de este manual.
2. Verifique que el Splashy esté **correctamente fijado a la unidad de la base del “floorsitter”** y asegúrese de que esté estable y seguro en el baño antes de colocar al niño.
3. Asegúrese de que el arnés de 5 puntos y las almohadillas de soporte estén **bien fijas** al Splashy utilizando los accesorios de enganche
4. Revise el arnés de 5 puntos y las almohadillas de apoyo para **detectar signos de desgaste o rotura.**
5. Revise las hebillas y los enganches por si hubiera grietas o daños.
6. Compruebe que los cierres y las conexiones de Splashy y Floorsitter estén **libres de suciedad o residuos y sin indicios de desgaste.**



Si tiene alguna duda sobre el uso seguro de su producto Firefly o si alguna pieza falla, deje de usar el producto y póngase en contacto con nuestro departamento de atención al cliente lo antes posible.

Para todos los asuntos relacionados con el servicio del producto, consulte el sitio web de Firefly www.fireflyfriends.com o póngase en contacto con Firefly en customer.enquiries@fireflyfriends.com

SECCIÓN 07: Normas importantes

Asegúrese de que Splashy esté bien asentado en el baño. Recline el respaldo en una posición de inclinación media para los niños que pueden ayudar con las transferencias o que son levantados al baño. Consulte la sección 09.5.

Se debe usar la inclinación completa para los niños que serán izados en el baño.

Esto debería facilitar los traslados a Splashy.

Le recomendamos que coloque el arnés de 5 puntos y las almohadillas de apoyo de Splashy antes de colocar al niño en el asiento; sin embargo, pueden ajustarse si es necesario una vez que su hijo esté en el baño. Por favor, tenga cuidado y vigile a su hijo atentamente mientras se hacen modificaciones al asiento del baño.

Levantar y sacar a un niño del baño es una actividad que podría causarle lesiones a la espalda.

Le recomendamos que consulte a su terapeuta para que le ayude con el levantamiento seguro (técnicas de manipulación manual) de su hijo dentro y fuera del baño.

SECCIÓN 08: Reemitiendo Productos Firefly

Asegúrese de que el producto se ha limpiado a fondo de acuerdo con la Sección 5 de este manual. Asegúrese de que se haya suministrado una copia del manual del usuario con el producto. Si tiene alguna duda sobre el uso seguro continuado de su producto Firefly o si alguna pieza falla, deje de usar el producto y contacte nuestro departamento de servicio al cliente lo antes posible en UK 0800 318265 o en la República de Irlanda OI 1800 626020.

SECCIÓN 09: Instrucciones de Uso

09.1 Piezas Splashy



El pato Splashy debe usarse bajo la supervisión directa de un adulto.

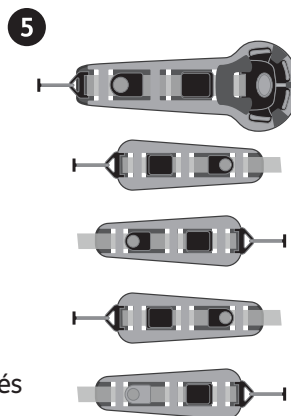
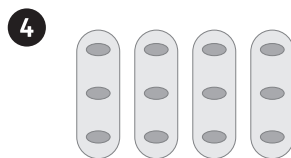
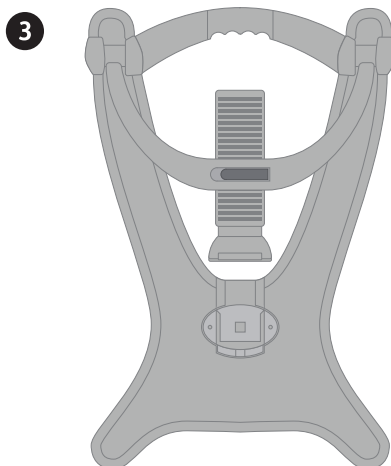
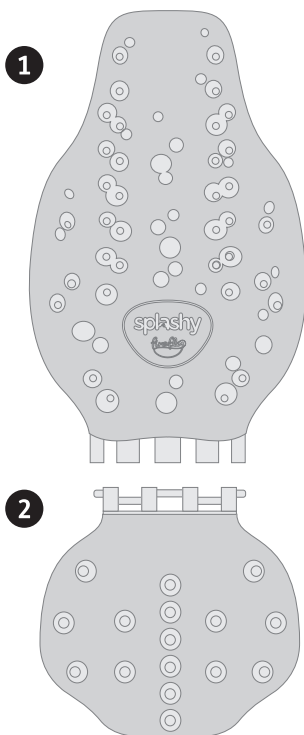

Su Splashy llegará con las siguientes piezas:

- 1x Respaldo
- 1x Base de asiento
- 1x Unidad de base Floorsitter
- 4x Almohadillas de apoyo
- 1x Correa inguinal y 4 Correas de arnés

09.2 Montaje del Splashy

- Se recomienda encarecidamente que se complete un ‘ensayo general’ con su hijo en el Splashy mientras usa ropa ligera para asegurar la colocación correcta del arnés y las almohadillas de apoyo.
- Asegúrese de que su baño esté limpio y libre de residuos antes de colocar el “floorsitter” en el baño.
- Su Splashy **DEBE** estar ensamblado **ANTES** de llenar la bañera con agua. Recomendamos que llene la bañera con una mezcla de agua fría y caliente para evitar daños al Splashy.
- Consulte la sección 09.5 para obtener orientación sobre cómo posicionar el brazo de reclinación en el Splashy.

09.2.1 Colocación del “floorsitter”.

El “floorsitter” debe colocarse siempre sobre una superficie firme, sólida y estática. Al colocar el “floorsitter” en la superficie elegida, es vital que todos los pies de goma estén en contacto con la superficie.

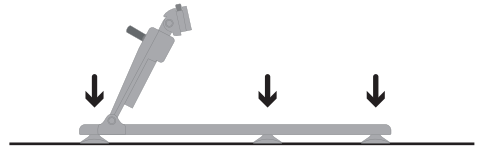

Los pies de goma se pueden ajustar para facilitar baños curvos. Puede hacerlo girando los pies hacia la derecha o hacia la izquierda según el ajuste requerido.



Los pies de goma se pueden mover a la sección más angosta del “floorsitter” dependiendo del ancho de su baño. Debe asegurarse de que estén perfectamente alineados. 4 o 6 pies serían estables.

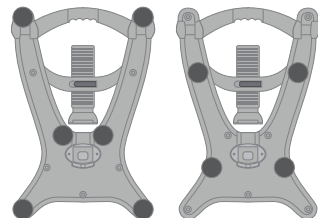

Continuando →

09.2.1 Colocación del “floorsitter”

Una vez que el “floorsitter” esté en su lugar, asegúrese de que el brazo de inclinación esté en su posición más alta.

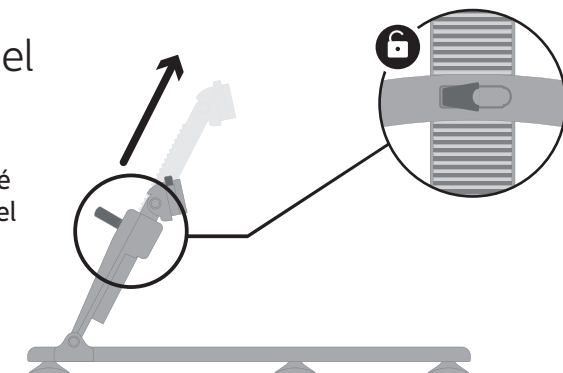

09.2.2 Montaje del asiento Splashy

1

Antes de conectar el Splashy al “floorsitter”, el respaldo y la base del asiento deben estar ensamblados.

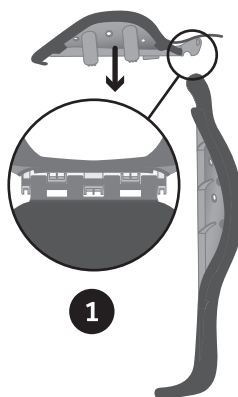

2

Sostenga el respaldo del Splashy verticalmente con las ranuras en la parte superior. Use la otra mano para encajar la base del asiento en las ranuras del respaldo.

Gire la base del asiento en la dirección opuesta para bloquear la conexión. Una vez conectado, inserte la lengüeta de espuma de la bisagra por debajo de la cubierta de espuma del respaldo.

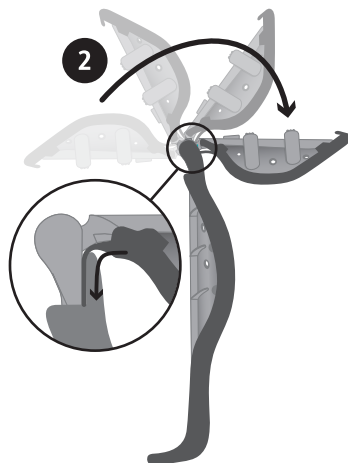

09.2.3 Colocación y configuración del arnés y almohadillas

- 1 Para colocar cualquiera de las correas de soporte y las almohadillas en la base del asiento de Splashy y en el respaldo, coloque el enganche correspondiente por el agujero.
- 2 Asegúrelo girando el enganche hacia un lado por debajo del asiento.

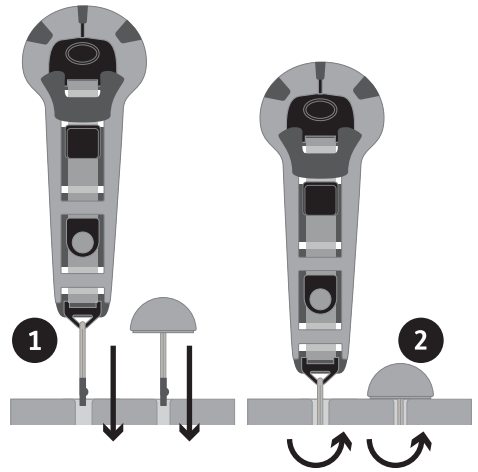

Para conectar y las correas laterales y del hombro siga este diagrama.

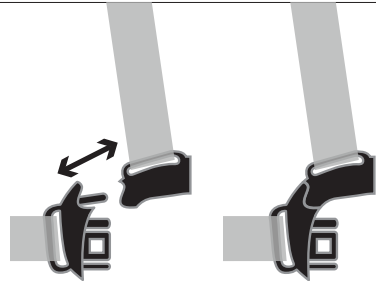

Para asegurarse de que está colocando las correas en el lado correcto del Splashy, la hebilla debe aparecer como se muestra en la imagen.

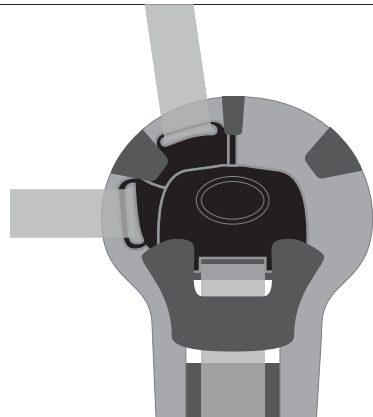

09.2.4 Configuración del arnés de 5 puntos

- 1 Inserte el enganche de la correa de la ingle en la base del asiento Splashy.
- 2 Inserte el enganche de la correa del hombro izquierdo por el agujero a la altura correcta para su hijo.
- 3 Inserte el enganche de la correa lateral izquierda en un agujero de los paneles laterales del respaldo.
- 4 Repita el proceso para el hombro derecho y las correas laterales.
- 5 Una vez que todas las correas estén bien colocadas, conecte todas las correas juntas utilizando la hebilla para crear un arnés de 5 puntos.
- 6 Las correas se pueden ajustar completamente soltando la hebilla, haciendo que la correa esté más ajustada o más suelta según sea necesario. Asegúrese de que la hebilla esté cerrada una vez que se haya ajustado la correa.

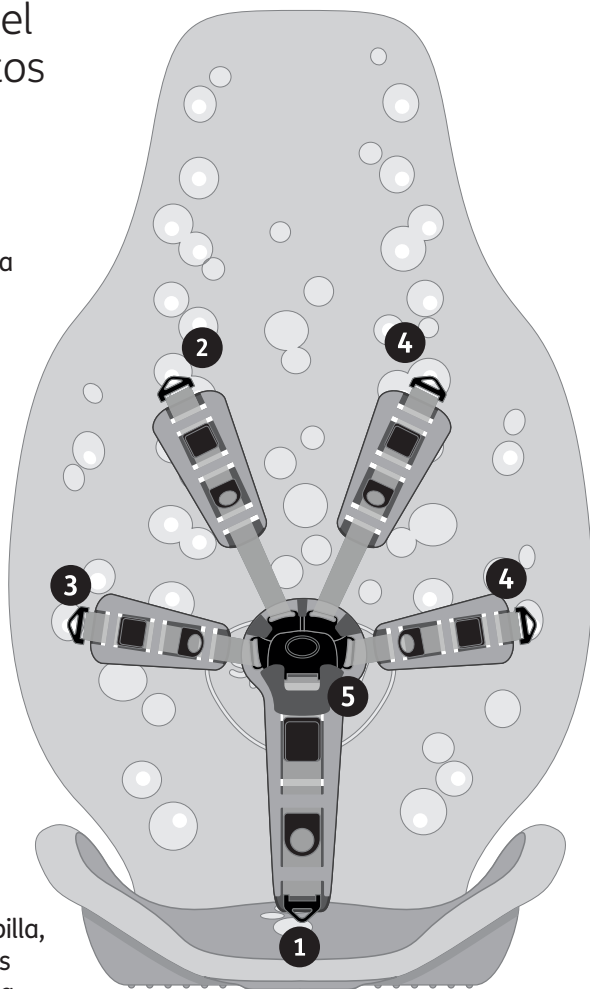

Consejo: cuando esté satisfecho con el ajuste, puede pasar la sección restante de la correa a través de la sección de espuma del arnés para mantener todo bien organizado.

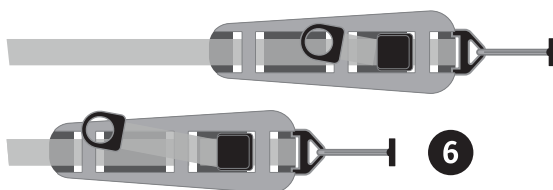

09.2.5 Configuración del arnés de 3 puntos

- 1** Inserte el enganche de la correa lateral izquierda en un agujero de los paneles laterales del respaldo.
- 2** Repita el proceso para la correa lateral derecha.
- 3** Una vez que todas las correas estén firmemente en su lugar, conecte todas las correas juntas usando la hebilla para crear un arnés de 3 puntos.

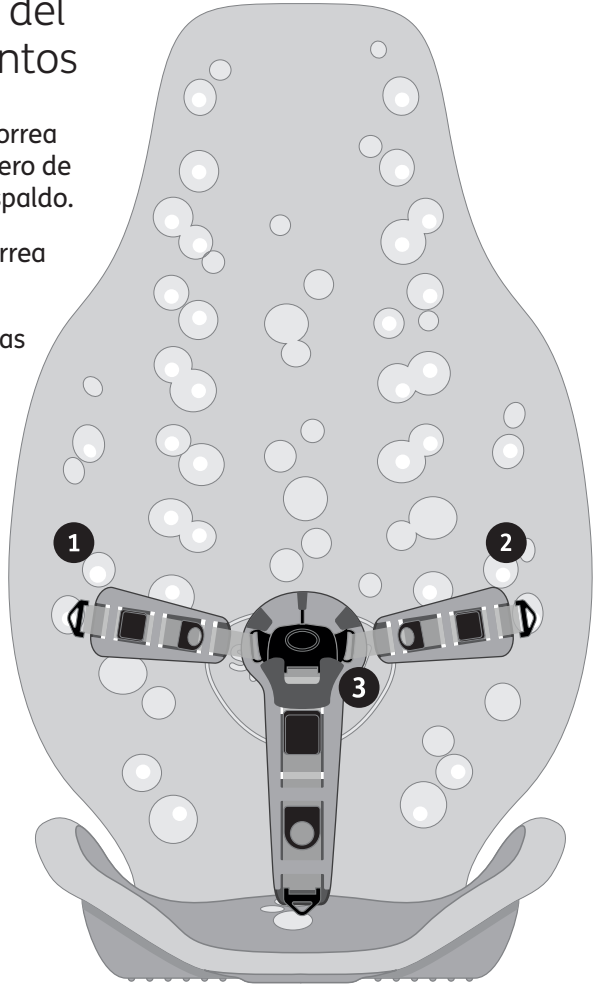



No ajuste la configuración de un arnés de 5 puntos a un arnés de 3 puntos mientras el niño está en el asiento del baño

09.2.6 Ajuste del asiento Splashy al “floorsitter”

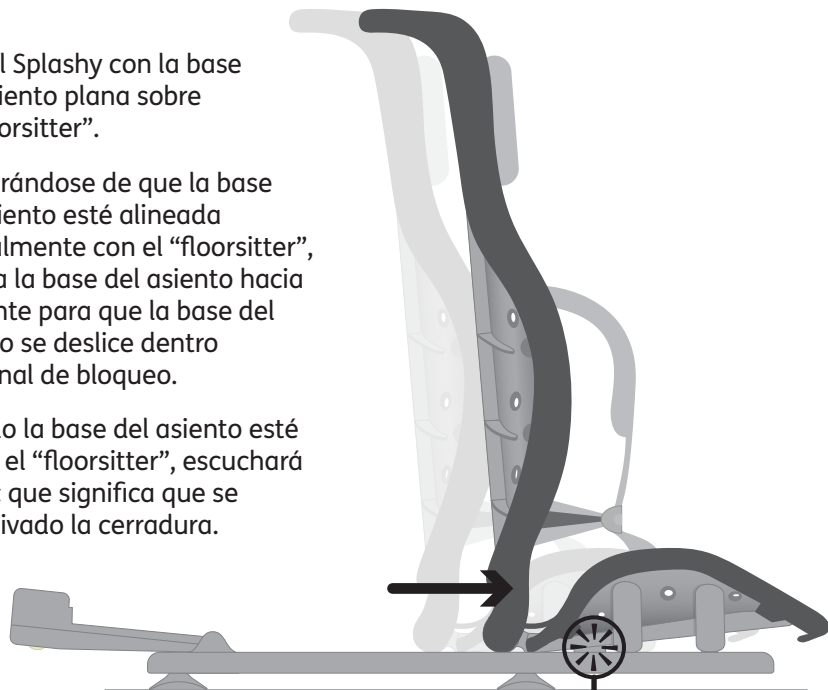
- 1 Baje el Splashy con la base del asiento plana sobre el “floorsitter”.
- 2 Asegurándose de que la base del asiento esté alineada centralmente con el “floorsitter”, mueva la base del asiento hacia adelante para que la base del asiento se deslice dentro del canal de bloqueo.
- 3 Cuando la base del asiento esté fija en el “floorsitter”, escuchará un clic que significa que se ha activado la cerradura.



 Escuche el clic audible cuando coloque la base del asiento y el respaldo en el “floorsitter”.



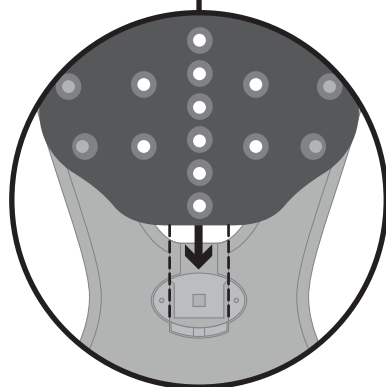

Antes de colocar el brazo de inclinación en el respaldo, asegúrese de que esté en el nivel más alto.

Con una mano en el Splashy, use la otra mano para presionar el botón resaltado y encaje el accesorio en el respaldo.

Una vez conectado correctamente, escuchará un clic.

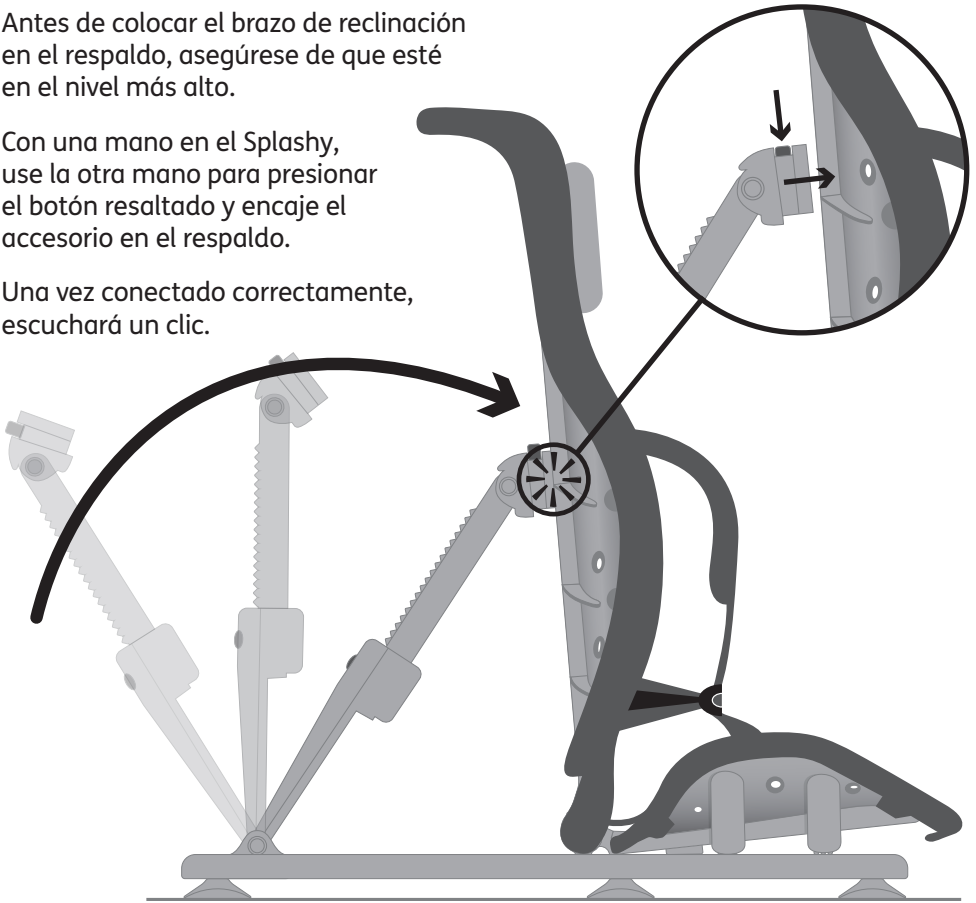

Esta imagen muestra el aspecto del asiento del baño cuando está completamente ensamblado.

Ahora, es el momento seguro para poner a su hijo en el Splashy.

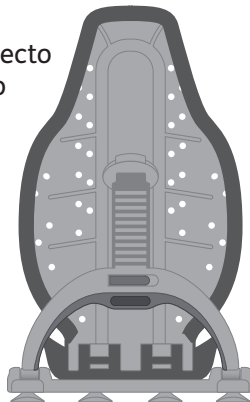

09.3 Almohadillas de Apoyo

Una vez que su hijo esté seguro en el Splashy utilizando el arnés, puede asegurar las almohadillas para proporcionar apoyo adicional.

Las almohadillas protectoras se utilizan como soportes para la cabeza en esta imagen; sin embargo, se pueden usar como un pomo, soporte antideslizante y / o guías para las piernas.

Si cree que su hijo necesita más apoyo en el Splashy, puede comprar almohadillas adicionales en la sección de Accesorios de la página web de Firefly.

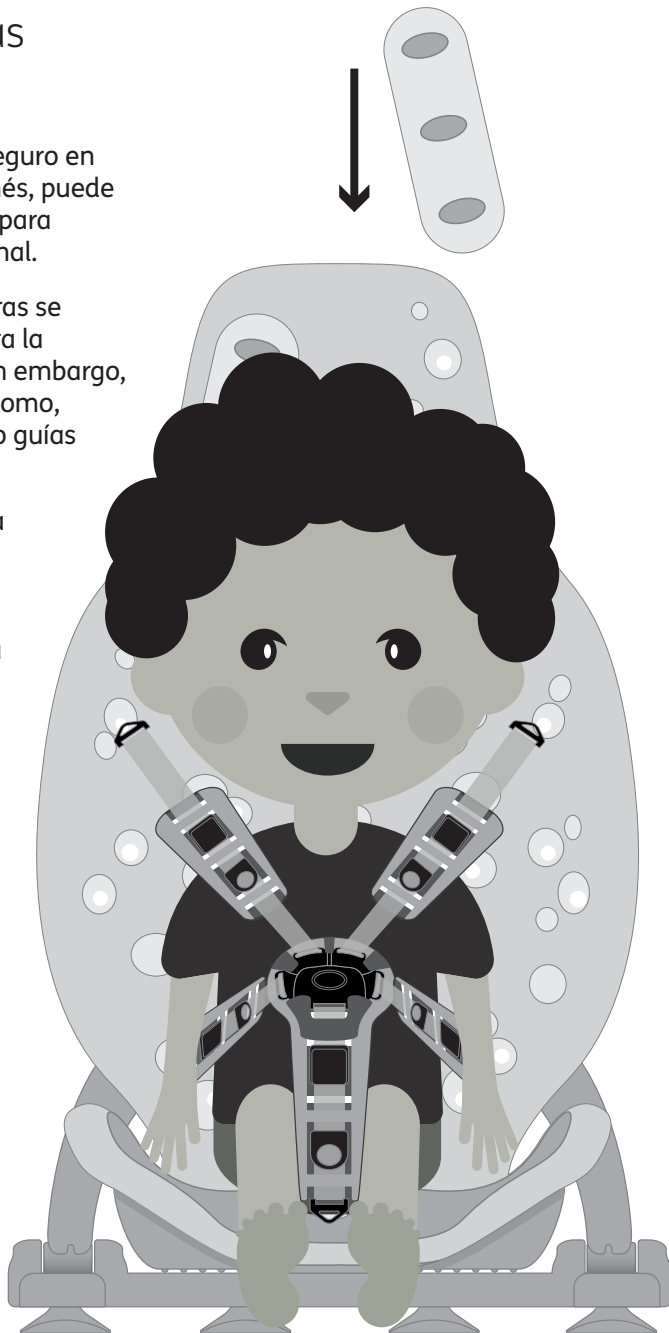

09.3.1 Ajuste de las almohadillas para proporcionar apoyo en varios lugares

Las almohadillas se pueden utilizar como:

1. Soportes para la cabeza – coloque una almohadilla en el lado derecho e izquierdo de la cabeza de su hijo.

2. Soporte del cuello – coloque una almohadilla de lado en la nuca del cuello de su hijo.

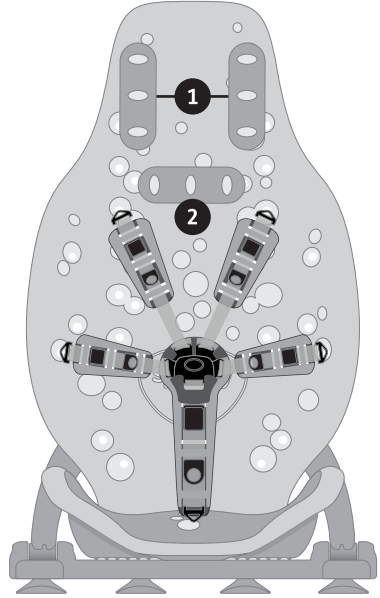

3. Pomo – coloque una almohadilla entre las piernas de su hijo (ayuda a evitar que se crucen).

4. Guías para las piernas – coloque una almohadilla en el lado derecho e izquierdo de las piernas de su hijo (ayuda a evitar que se caigan por los lados del asiento del baño).

5. Estante antideslizante – coloque una almohadilla de lado en la base del asiento de la bañera frente a las nalgas del niño (ayuda a evitar que el trasero de su hijo se deslice hacia adelante en el asiento). Algunos niños pueden sentirse más cómodos sentados en el Splashy si se coloca una almohadilla delante de la correa de la ingle.

3

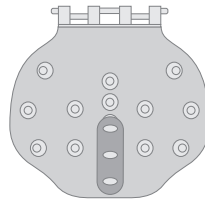

4

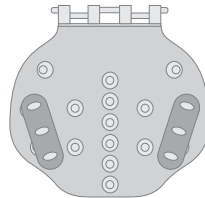

5

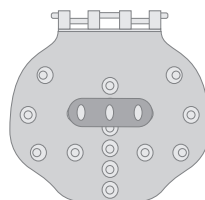

09.4 Ajuste del arnés para el lavado

Retire una de las correas del hombro para hacer un arnés de 4 puntos y para aumentar acceso para el lavado.

Para quitar la correa del hombro, suelte el enganche en el reverso del respaldo.



Retire una correa lateral para hacer un arnés de 4 puntos y aumentar el acceso para lavar la mitad inferior.

Para quitar la correa lateral, suelte el enganche en el reverso del respaldo.

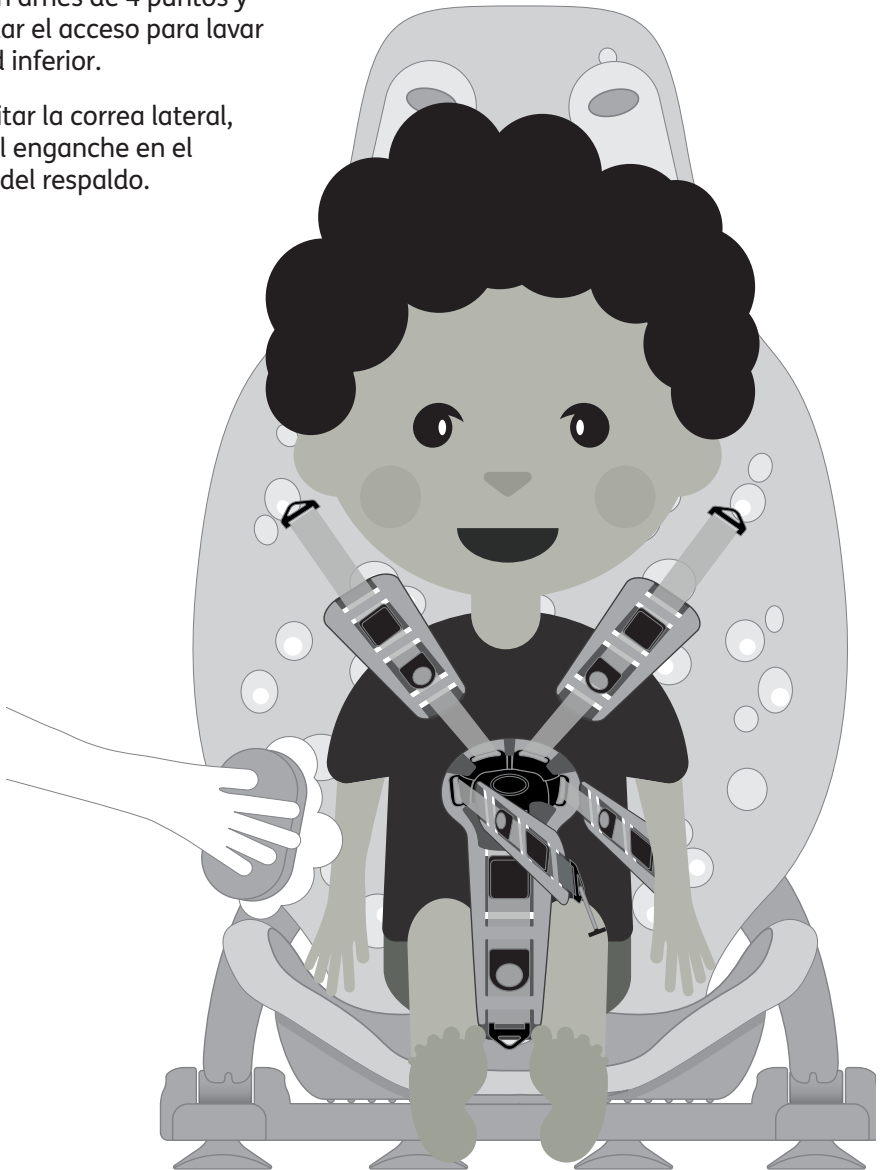

09.5 Acortando las correas laterales y del hombro.

En algunos casos es posible que desee reducir el tamaño de los soportes laterales y de los hombros para que quepan los niños más pequeños al utilizar el Splashy.

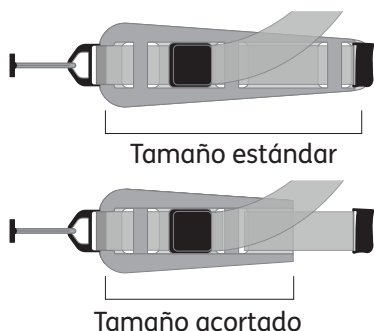

1 Cuando reciba su Splashy, las correas se verán como en el diagrama que se muestra. Para ajustar las correas a un ajuste más pequeño, siga estas instrucciones.



2 Retire la sección resaltada de la correa de la espuma.



3 Doble el extremo más delgado de la espuma hacia atrás y asegúrese de que las aberturas estén alineadas.

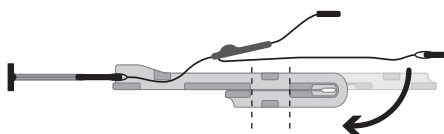

4 Pase las correas a través de la primera abertura en la espuma doblada.

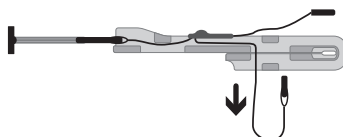

5 Una vez que las haya pasado por completo, haga lo mismo a través de la segunda abertura y tire para apretar.

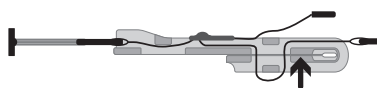

09.5.1 Acortando la correa de la ingle

En algunos casos, es posible que desee reducir el tamaño de la correa de la ingle para que quepa un niño más pequeño usando Splashy.

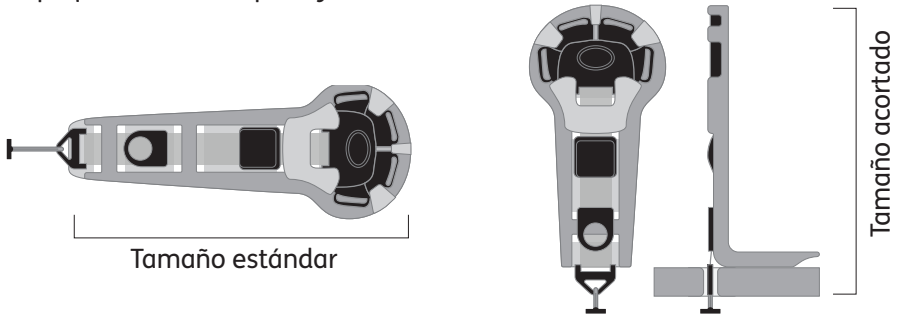

- 1** La correa de la ingle se verá como muestra el diagrama cuando llegue. Para ajustar las correas a un nivel más pequeño, siga estas instrucciones.
- 2** Retire la sección resaltada de la correa de la espuma.
- 3** Doble la espuma hacia atrás para crear una correa inguinal más pequeña y meta el enganche hacia atrás a través del agujero en la base del asiento.

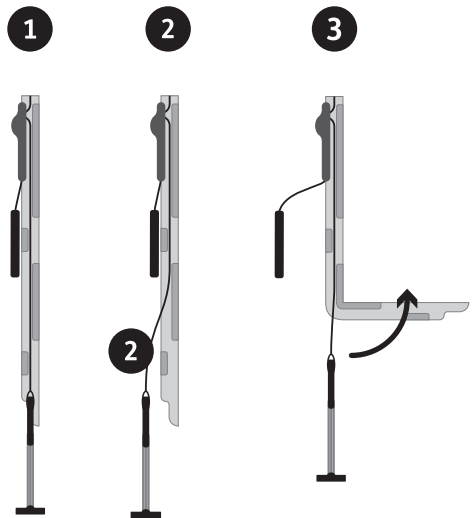

09.6 Posiciones de reclinación recomendada

Posición vertical – si su hijo tiene una buena tolerancia al sentarse y control del tronco, es posible que pueda usar una posición vertical para sentarse.



Posición de reclinación media – recomendamos que el Splashy se coloque en una posición de reclinación media si su hijo es levantado al asiento del baño.



Posición de reclinación completa – recomendamos que el Splashy se coloque en la posición de reclinación completa para facilitar la transferencia si su hijo es izado al asiento del baño.

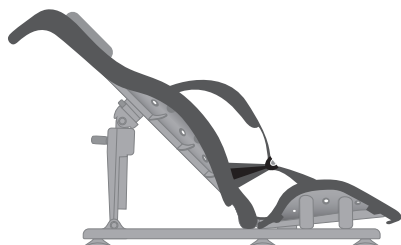

09.6.1 Usando la función de inclinación Splashy

Una vez que su hijo esté completamente seguro y apoyado, se puede utilizar la función de inclinación Splashy.

Tenga cuidado al alterar el ángulo de inclinación. Debe tratar de hacer que este movimiento sea lo más suave posible para reducir la ansiedad que pueda tener el niño.

Para llevar al Splashy a una posición más vertical, coloque una mano en el asa Splashy **A** en la parte superior del respaldo como apoyo, y la otra mano en el clip verde en el brazo de inclinación del “floorsitter”. **B**



Suelte el clip y coloque el asiento del baño en una posición vertical que sea adecuada para su hijo. **A**

Sujete el clip en el “floorsitter”. Escuchará un clic una vez completamente comprometido.

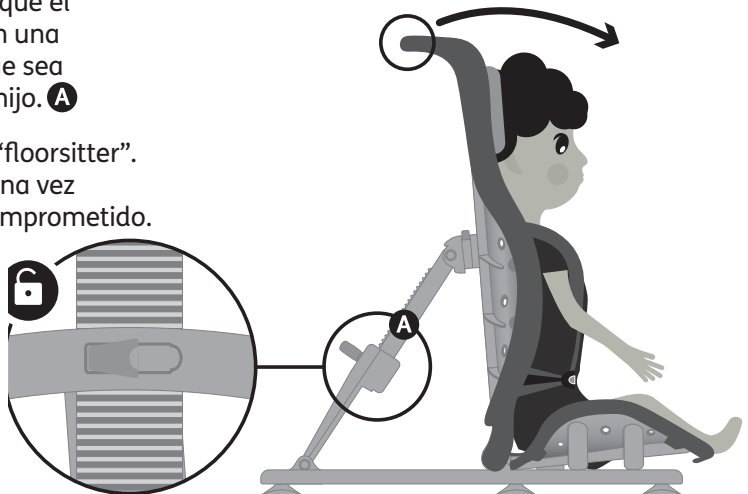

09.7 Retirando el Splashy de la bañera después de usarlo y desmontarlo

No retire el Splashy de la bañera antes de desenganchar la base del asiento y el "floorsitter" ya que esto puede crear tensión en las conexiones.

Suelte y saque al niño del Splashy y vacíe el baño.



Consulte la Sección 7 para obtener orientación sobre cómo hacer esto de manera segura.

Para liberar el Splashy del "floorsitter", presione el botón verde en el brazo de inclinación y tire del respaldo hacia adelante.

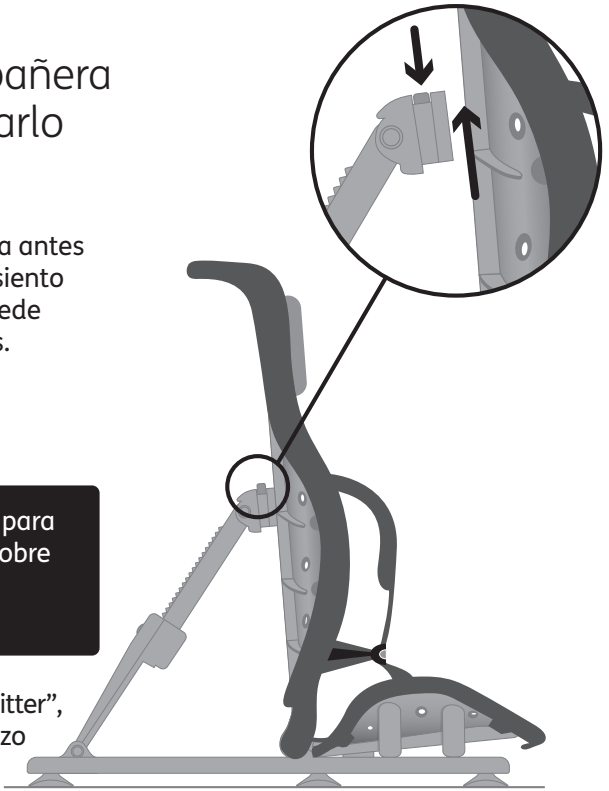

Para liberar la base del asiento, tire de la lengüeta de plástico verde **A** y deslice hacia atrás, luego levante el Splashy del "floorsitter". **B**

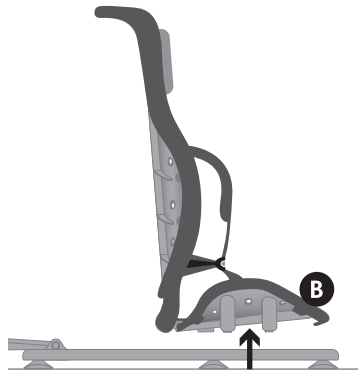
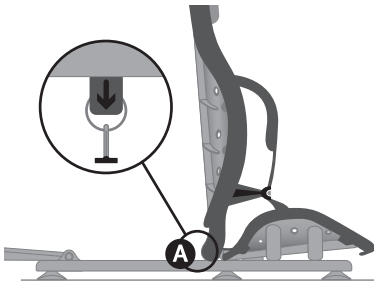

Asegúrese de no forzar el marco del baño, ya que esto puede crear tensión en las conexiones.

Para quitar el “floorsitter” del baño, deslice suavemente la mano por debajo de los pies de goma y se liberarán. **(no use herramientas)**

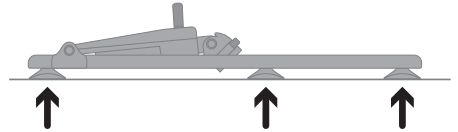

Coloque el Splashy de lado y separe la base del asiento del respaldo doblando la base del asiento hacia sí mismo para liberar el mecanismo de la bisagra.

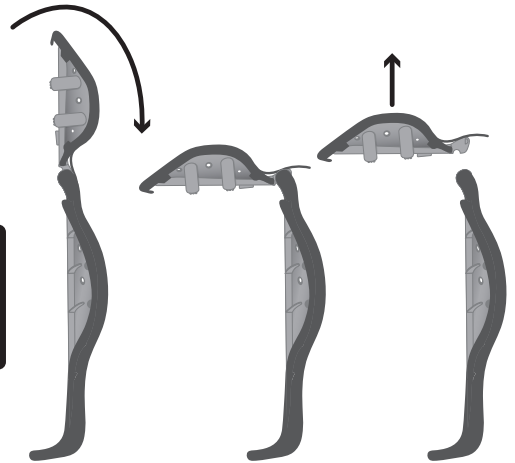

El incumplimiento de estas instrucciones puede invalidar su garantía.

09.8 Escurrir y secar

Siempre asegúrese de limpiar / lavar el Splashy antes de secar y almacenar.

El “floorsitter” se puede secar. (Consulte la Sección 05 para obtener más información).

Para proceder al secado, puede ser más fácil omitir el último paso en la Sección 09.6 y mantener la base del asiento, el respaldo y la unidad base del “floorsitter” como una sola pieza, como se muestra en el siguiente ejemplo.

 Para guardar el “floorsitter” cuando no esté en uso, deslice el brazo de inclinación hacia abajo hasta el ajuste más bajo y colóquelo en posición horizontal como se muestra en el paso 2 a continuación.

Presione el botón verde en el brazo de inclinación y tire del respaldo hacia adelante para liberar el asiento.



Doble el brazo de inclinación hacia adelante como muestra la flecha.

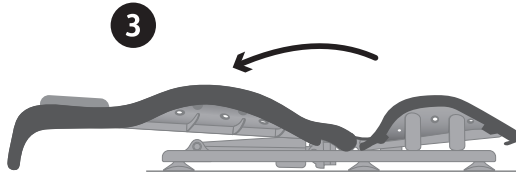

Recline el respaldo sobre el “floorsitter” como se muestra.

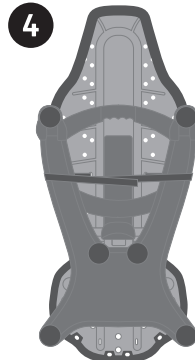

Use las correas de velcro para mantener la unidad de base del “floorsitter” plana contra el asiento Splashy.

09.9: Pies al aire libre de Floorsitter

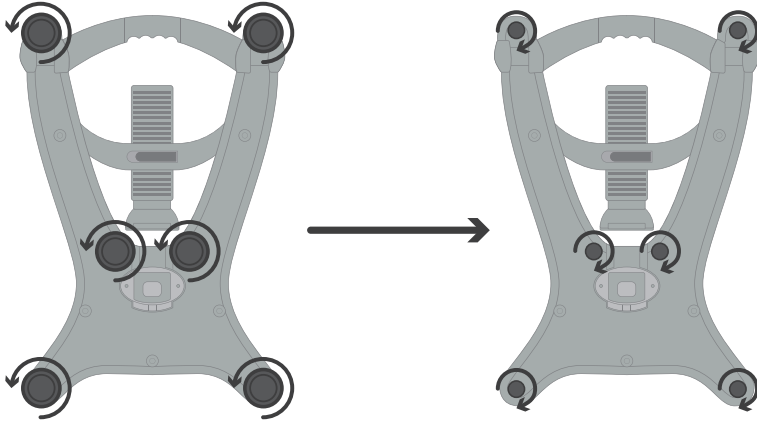

1 Retire los 6 pies de ventosa del “floorsitter”.

2 Añadir los pies al aire libre atornillando en sentido de las agujas del reloj.

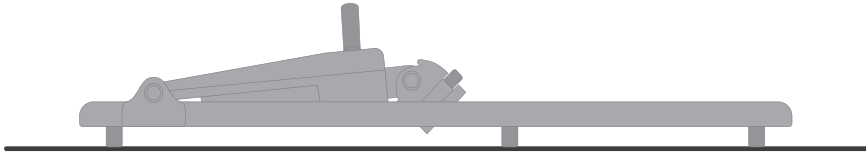

3 Asegúrese de que todos los pies estén asegurados y que la persona que está en el “floorsitter” esté acostada.



No use pies al aire libre en el baño o la ducha. Por favor, use los pies originales de ventosa del “floorsitter”.

10: Información sobre los tamaños

Información técnica del asiento de baño Splashy	
Altura del respaldo del asiento	610mm (24 pulgadas)
Ancho del respaldo del asiento	385mm (15 pulgadas)
Profundidad de la base del asiento	300mm (12 pulgadas)
Ancho de la base del asiento	350mm (14 pulgadas)
Ancho del “floositter”	420mm (16.5 pulgadas)
Altura del “floositter”	630mm (24 pulgadas)
Peso máximo	30kg (66lbs)
Rango de edad	1–8 años



Firefly Friends Ltd
19c Ballinderry Road
Lisburn BT28 2SA
Northern Ireland

(+44) 28 9267 8879
hello@fireflyfriends.com

fireflyfriends.com



LS591-04

