

**PROGRAMA DE PRESTACIONS SOCIALS DE  
CARÀCTER ECONÒMIC AMB DRET DE CONCURRÈNCIA  
D'ATENCIÓ SOCIAL A PERSONES AMB  
DISCAPACITAT PER ALS ANYS 2021, 2022 I 2023**

Del 31 de març fins al 15 de maig de 2023.

<b>CATÀLEG D'AJUDES .....</b>	<b>2</b>
<b>SOL·LICITUD.....</b>	<b>2</b>
<b>CONDICIONS GENERALS DEL PROGRAMA – REQUISITS D'ACCÉS .....</b>	<b>3</b>
<b>INCOMPATIBILITATS.....</b>	<b>3</b>
<b>DOCUMENTACIÓ QUE CAL ADJUNTAR A LA SOL·LICITUD.....</b>	<b>4</b>
• ACREDITATIVA: .....	4
• GENERAL:.....	4
<i>Dades personals i administratives: .....</i>	<i>4</i>
• DECLARACIONS RESPONSABLES QUE ES FAN MITJANÇANT EL FORMULARI DE SOL·LICITUD:.....	4
<b>INGRESSOS I ORDRE DE PRELACIÓ ENTRE LES SOL·LICITUDS:.....</b>	<b>5</b>
<b>CONCESSIÓ I NOTIFICACIÓ:.....</b>	<b>6</b>
<b>JUSTIFICACIÓ I RÈGIM DE PAGAMENT: .....</b>	<b>6</b>
<b>CAUSES D'EXTINCIÓ:.....</b>	<b>7</b>
<b>CARÀCTER DELS AJUTS: .....</b>	<b>7</b>
<b>TIPOLOGIA DELS PRODUCTES DE SUPORT .....</b>	<b>8</b>
<i>Productes que SI els poden demanar les persones amb discapacitat que viuen en residències: .....</i>	<i>8</i>
<i>Productes que NO els poden demanar les persones amb discapacitat que viuen en residències:.....</i>	<i>8</i>
<b>AJUDES PER A MOBILITAT .....</b>	<b>9</b>
• DOCUMENTACIÓ ESPECÍFICA DE LES AJUDES PER A MOBILITAT .....	9
<i>Permís de conduir (obtenció o renovació) (prestacions 100 i 101) .....</i>	<i>9</i>
<i>Adaptacions vehicle (prestacions 103, 104, 105, 106, 108, 109, 112, 114, 115, 116, 118 i 119).....</i>	<i>9</i>
<i>Ajudes per a transport per assistir a determinats serveis .....</i>	<i>9</i>
• DOCUMENTACIÓ ESPECÍFICA PER JUSTIFICAR AJUDES DE TRANSPORT PER A L'ASSISTÈNCIA A SERVEIS:.....	9
<b>PRODUCTES DE SUPORT PER A L'AUTONOMIA PERSONAL I LA COMUNICACIÓ A PERSONES AMB DISCAPACITAT ...</b>	<b>9</b>
• DOCUMENTACIÓ ESPECÍFICA PER A JUSTIFICAR LES PRESTACIONS DE LA 301 A LA 772 .....	9
• DOCUMENTACIÓ ESPECÍFICA PER A CURS D'APRENENTATGE DE LA LLENGUA DE SIGNES, CURS DE LECTURA LABIAL O CURS DE DISCRIMINACIÓ AUDITIVA PER ADULTS (PRESTACIÓ 998) .....	10
• DOCUMENTACIÓ ESPECÍFICA PER A INTÈRPRET PER A PERSONES SORDES I PERSONES SORDCEGUES O AJUDA PER A CURSOS D'ENSENYAMENT REGLAT POST-OBLIGATORI I FORMACIÓ OCUPACIONAL EN CENTRES AUTORITZATS (PRESTACIÓ 999) .....	10
<b>CATÀLEG DE PRODUCTES I ACTUACIONS .....</b>	<b>11</b>
• 1. AJUDES PER A MOBILITAT I TRANSPORT.....	11
<b>1.1.Prestacions per a mobilitat</b> .....	<b>11</b>
<i>Adaptació de vehicle .....</i>	<i>11</i>
<b>1.2 Prestacions per al transport per assistir a determinats serveis</b> .....	<b>14</b>
• 2. PRESTACIONS PER A L'AUTONOMIA PERSONAL I LA COMUNICACIÓ .....	15
<b>2.1 Productes de suport per a persones amb discapacitat visual</b> .....	<b>15</b>
<b>2.2 Productes de suport per a persones amb discapacitat auditiva</b> .....	<b>19</b>
<b>2.3 Productes de suport per a persones amb discapacitat física, intel·lectual o mental</b> .....	<b>23</b>
a) Dormitori .....	23
b) Higiene personal i activitats de la vida diària.....	24
c) Transferències.....	28
d) Mobilitat.....	31
e) Posicionament .....	32
f) Comunicació .....	33
g) Accessibilitat .....	37
h) Vehicle .....	40
i) Altres.....	44
<b>2.4 Prestació econòmica per a persones usuàries d'un gos d'assistència</b> .....	<b>45</b>

## CATÀLEG D'AJUDES

Aquest catàleg presenta de manera sinòptica els serveis i els productes de suport del Programa de prestacions socials de caràcter econòmic amb dret de concurrència d'atenció social a persones amb discapacitat, establertes a les disposicions del Departament de Drets Socials pel que fa a la tipologia, les condicions d'accés i les quanties màximes.

Aquest Programa té per objecte facilitar els ajuts econòmics necessaris per al desenvolupament de l'autonomia personal de les persones amb discapacitat, física, psíquica o sensorial amb mesures compensatòries per tal de millorar la seva qualitat de vida i fomentar la seva integració social.

De cada grup de productes de suport es dona la informació següent:

- Codi
- Nom del producte
- Funció i destinataris
- Imatges
- Import
- Període
- Observacions

La normativa del Departament de Drets Socials sobre l'esmenat Programa de prestacions socials estableix la documentació acreditativa que ha de presentar la persona amb discapacitat per tenir dret a les ajudes sol·licitades. Aquesta documentació, general del Programa i específica de cada producte, l'exigeixen els estaments gestors i interventors, per tal d'acreditar que es compleix allò establert per la normativa que regula el Programa.

La gestió d'aquestes ajudes, com de qualsevol demanda administrativa d'un/a ciutadà/ana, es simplifica i s'agilita en gran manera si la petició arriba al Departament de forma correcta, és a dir, si la sol·licitud s'emplena correctament en els seus diversos apartats, juntament amb la documentació necessària que s'especifica. Aquesta situació comporta un estalvi de requeriments de documentació a la ciutadania i la simplificació i l'agilitació del procés de gestió.

## SOL·LICITUD

Les sol·licituds per demanar aquesta prestació s'han de presentar preferentment per mitjans electrònics, sens perjudici d'utilitzar el canal presencial. El formulari de sol·licitud normalitzat està disponible a l'apartat Tràmits del web de la Generalitat de Catalunya <https://web.gencat.cat/ca/tramits>.

Una vegada emplenat el formulari, s'ha de presentar electrònicament juntament amb la documentació que preveu aquesta convocatòria.

Per poder presentar els formularis de sol·licitud, aportació de documentació i de justificació, i qualsevol altra documentació pel canal electrònic, s'admeten els sistemes d'identificació i signatura establerts a l'Ordre VPD/93/2022, de 28 d'abril, per la qual s'aprova el Catàleg de sistemes d'identificació i signatura electrònica. La relació de certificats digitals vàlids es pot consultar aquí: [https://web.gencat.cat/ca/seu-electronica/certificats-i-signatureselectroniques/cataleg\\_identificacio\\_signatura/](https://web.gencat.cat/ca/seu-electronica/certificats-i-signatureselectroniques/cataleg_identificacio_signatura/)

Es pot consultar l'estat de la sol·licitud des de l'Àrea Privada, que consta a la capçalera del web de la Generalitat de Catalunya.

Les persones físiques que optin per la sol·licitud presencial, la poden obtenir a través d'internet, a l'apartat Tràmits del web de la Generalitat de Catalunya (<https://web.gencat.cat/ca/tramits>) o a les dependències del Departament de Drets Socials (<https://dretssocials.gencat.cat/registres>). Les persones interessades que no

disposin de mitjans per presentar les sol·licituds o tinguin dificultats tècniques per fer-ho, poden comptar amb suport a la tramitació a les oficines d'atenció ciutadana que ofereixin aquest servei, tal i com s'informa a l'apartat Tràmits del web de la Generalitat de Catalunya.

Si el formulari de sol·licitud es presenta a les oficines de correus, s'ha de fer dins d'un sobre obert per tal que el personal de correus dati i segelli el formulari de sol·licitud abans de ser certificada.

- El termini de presentació de sol·licituds i de la documentació necessària és de 45 dies naturals a comptar des de l'endemà de la data de publicació de la Resolució de convocatòria al DOGC, del 31 de març al 15 de maig de 2023.

## **CONDICIONS GENERALS DEL PROGRAMA – REQUISITS D'ACCÉS**

- Tenir reconegut un grau de discapacitat igual o superior al 33% o, en tot cas, haver presentat la sol·licitud de valoració o de revisió del grau de discapacitat abans de la publicació de l'ordre de convocatòria.
- Si la persona beneficiària té 65 anys o més, cal acreditar que la condició de persona amb discapacitat es va instaurar abans de complir els 65 anys. En el cas de prestació per a transport per assistir l'atenció precoç, aquest límit queda establert en 6 anys.
- Tenir l'empadronament i la residència legal en un municipi de Catalunya durant cinc anys, dos dels quals han de ser immediatament anteriors a la data de presentació de la sol·licitud, llevat de les persones que tenen reconeguda la condició de persones catalanes retornades. La residència continuada es considerarà interrompuda en absències superiors a 90 dies l'any.

Les persones estrangeres nacionals de països de la Unió Europea, han d'acreditar la residència mitjançant passaport o document nacional d'identitat del seu país en vigor.

Les persones estrangeres de països que no pertanyen a la Unió Europea, caldrà que aportin còpia del certificat de residència legal de la persona beneficiària, que acrediti la residència legal durant cinc anys i que s'ha de sol·licitar a les dependències de la Direcció General de Policia i de la Guàrdia Civil, a l'Oficina d'Estrangeria o a les Comissaries de la Policia Nacional.

- Trobar-se en situació de necessitat d'acord amb el que estableix l'article 9 de la convocatòria.
- No poder beneficiar-se d'ajuts i prestacions econòmics de la mateixa naturalesa, abast i finalitat provinents d'entitats públiques o privades.
- Complir les condicions específiques d'accés i la resta de condicions exigides per a cada tipus de prestació que s'estableixen en les bases de l'ordre de convocatòria
- Acreditar la documentació general i específica requerida per cadascuna de les prestacions.
- Les demandes no previstes al Catàleg de prestacions s'han de sol·licitar com a excepcionals.
- La concessió i l'import de la prestació venen condicionats en funció dels ingressos econòmics de la persona amb discapacitat.
- Les sol·licituds presentades fora dels terminis indicats a l'ordre de convocatòria no es podran admetre a tràmit.

## **INCOMPATIBILITATS**

- Aquests ajuts són incompatibles amb les altres prestacions econòmiques que tingui reconegudes la persona beneficiària o a les que pugui tenir dret per qualsevol dels sistemes de protecció públics o privats complementaris de la Seguretat Social, si la concessió dels ajuts objecte de la convocatòria en pot comportar la pèrdua, la disminució o la no concessió.

- Els ajuts objecte d'aquest Programa, i sempre amb el límit màxim establert, són incompatibles amb d'altres que pugui tenir reconeguts la persona beneficiària per qualsevol entitat pública o privada pel mateix concepte, abast i finalitat.
- Els ajuts pel mateix tipus no es podran tornar a concedir fins que hagin transcorregut quatre anys des de la darrera concessió, llevat que es disposi un altre termini en l'annex 1 de l'Ordre de convocatòria.

## **DOCUMENTACIÓ QUE CAL ADJUNTAR A LA SOL·LICITUD**

### **• ACREDITATIVA:**

D'acord amb la disposició addicional setena de la Llei 2/2014, del 27 de gener, de mesures fiscals, administratives, financeres i del sector públic, el departament competent en matèria de serveis socials està habilitat per poder comprovar, d'ofici i sense consentiment previ de les persones interessades, les dades personals declarades per les persones sol·licitants de les prestacions que regulen la Llei 12/2007, d'11 d'octubre, de serveis socials, i el Decret que aprova la Cartera de serveis socials, i, si escau, les dades identificadores, la residència, la situació de discapacitat o dependència i el patrimoni, amb la finalitat de comprovar si es compleixen en tot moment les condicions necessàries per a la percepció de les prestacions i en la quantia legalment reconeguda.

### **• GENERAL:**

#### **Dades personals i administratives:**

- a) En cas que la persona amb discapacitat sol·licitant sigui una persona estrangera comunitària, caldrà que aportin passaport o document nacional d'identitat del seu país en vigor.

Les persones estrangeres de països que no pertanyen a la Unió Europea, caldrà que aportin còpia del certificat de residència legal de la persona beneficiària.

En el cas que la persona amb discapacitat sigui menor d'edat i no disposi de DNI o NIE, targeta d'identificació fiscal (TIF).

- b) En el cas que la persona amb discapacitat sigui menor d'edat o amb incapacitació legal, s'ha de presentar la documentació següent:
- Document identificatiu de la persona que actua com a representant
  - Document acreditatiu de la representació (Sentència judicial d'incapacitat i acceptació de càrrec de l'assistent, tutor/a; Apoderament notarial; Llibre de família o resolució administrativa del tutor/a o guardador/a; Document privat)
- c) Dades bancàries de la persona beneficiària, que de figurar com a titular o cotitular del compte bancari o d'estalvi (també en cas que sigui menor de 14 anys). Aquestes dades s'han de fer constar al formulari de sol·licitud i s'haurà d'informar en el full de dades bancàries en els supòsits que indica el formulari.
- d) En el cas que es tracti d'una persona catalana retornada, només s'haurà de fer constar aquesta situació al formulari de sol·licitud.
- e) En el cas que es tracti d'una dona víctima de violència masclista que hagi hagut d'abandonar el seu lloc de residència, només s'haurà de fer constar aquesta situació al formulari de sol·licitud.

### **• DECLARACIONS RESPONSABLES QUE ES FAN MITJANÇANT EL FORMULARI DE SOL·LICITUD:**

S'entén per declaració responsable el document subscrit per la persona interessada en què declara, sota la seva responsabilitat, que compleix els requisits que estableix aquesta convocatòria per accedir a l'ajut sol·licitat, que disposa de la documentació acreditativa corresponent i que es compromet a mantenir-ne el compliment durant la seva vigència. La presentació de la declaració responsable faculta el Departament a

verificar la conformitat de les dades que s'hi contenen sempre que sigui possible, o bé a efectuar el requeriment de documentació quan sigui necessari.

### **El formulari de sol·licitud contindrà les declaracions responsables següents:**

- a) Conforme la persona beneficiària s'obliga a comunicar a l'Administració els ajuts i les prestacions econòmiques de la mateixa naturalesa, abast i finalitat provinents d'entitats públiques o privades, als efectes de les incompatibilitats que preveu l'ACORD GOV/225/2022, de 2 de novembre, pel qual es modifica la prestació social de caràcter econòmic de dret de concurrència d'atenció social a les persones amb discapacitat en el Departament de Drets Socials.
- b) Conforme la persona beneficiària es compromet a aportar els documents que calguin i que està assabentada que la falsedat o l'ocultació de dades podria deixar sense efecte la prestació o ser motiu de cancel·lació.
- c) Conforme la persona beneficiària està informada del contingut de l'apartat de comunicació que consta a la sol·licitud.
- d) Conforme la persona beneficiària està informada de que les prestacions d'adaptacions de vehicle per a la conducció, hauran de coincidir amb les restriccions del permís de conduir del qual caldrà presentar còpia, si així se li requereix, en el moment de la justificació de la despesa efectuada.
- e) Conforme la persona beneficiària es compromet, en cas que se li atorgui l'ajut, a fer la despesa d'acord a la sol·licitud presentada i, en cas que no es pugui realitzar, a reintegrar l'import abonat, així com els interessos que se'n derivin.
- f) Conforme la persona beneficiària és coneixedora de les sancions regulades a l'article 102 del text refós de la Llei de finances públiques de Catalunya, aprovat pel Decret legislatiu 3/2002, de 24 de desembre.

### **INGRESSOS I ORDRE DE PRELACIÓ ENTRE LES SOL·LICITUDS:**

A l'efecte d'aquesta convocatòria, es considera que hi ha una situació de necessitat quan els ingressos anuals nets de la persona beneficiària són inferiors o iguals a 2,5 vegades l'indicador de renda de suficiència de Catalunya (IRSC) del 2022.

La Llei 1/2021, del 29 de desembre, de pressupostos de la Generalitat de Catalunya per al 2022, fixa l'indicador de renda de suficiència de Catalunya en 569,12 euros mensuals i 7.967,73 euros anuals per a l'exercici del 2022.

No es té en compte com a ingrés l'assignació monetària del Pla pilot de la renda bàsica universal que pugui rebre la persona beneficiària que participi en el Pla esmentat. No té la consideració de renda l'ajut econòmic que estableix l'article 27 de la Llei orgànica 1/2004, de 28 de desembre, de mesures de protecció integral contra la violència de gènere, i aquells altres ajuts amb el mateix contingut que hagin pogut establir les comunitats autònomes, ni la indemnització que preveu l'article 47 de la Llei 5/2008, de 24 d'abril, del dret de les dones a erradicar la violència masclista.

Per a l'atorgament de la prestació, s'estableixen els criteris de valoració de les sol·licituds següents:

- Fins a 2,5 vegades l'indicador de renda de suficiència de Catalunya (IRSC) de 2022: 10 punts.
- De 2,5 a 3 vegades l'IRSC de 2022: 5 punts.
- De 3 a 3,5 vegades l'IRSC de 2022: 1 punt.

La puntuació mínima possible per ser persona beneficiària és d'1 punt i la puntuació màxima possible, de 13 punts.

Les sol·licituds que presentin les persones que disposin d'una capacitat econòmica superior a 3,5 vegades l'IRSC es denegaran per superar el llindar d'ingressos.

En el procés de selecció de les persones beneficiàries de la prestació es té en compte, amb 3 punts addicionals, la situació diferencial de les dones que siguin víctimes de violència masclista o ho hagin estat. La



situació de violència masclista s'ha d'acreditar amb l'aportació de qualsevol dels mitjans de prova qualificats per a la identificació de les situacions de violència masclista que estableix l'article 33 de la Llei 5/2008, de 24 d'abril, del dret de les dones a erradicar la violència masclista.

Les sol·licituds es resoldran en funció de la puntuació. En el cas que no es puguin atendre tots els expedients amb una mateixa puntuació perquè no es disposa de prou crèdit pressupostari, es resoldran seguint l'ordre de prelación que estableixen els ingressos econòmics de la persona sol·licitant. En cas d'empat en la puntuació que s'ha indicat en els paràgrafs anteriors, es tindran en compte els criteris de desempat següents: en primer lloc, les sol·licituds que presentin dones amb discapacitat i, en segon lloc, la data de presentació de les sol·licituds.

### **CONCESSIÓ I NOTIFICACIÓ:**

El procediment de concessió de la prestació és el de concurrència competitiva. S'inicia l'endemà de la data de finalització del termini de presentació de sol·licituds i el termini màxim per resoldre i notificar és de tres mesos a comptar de la data finalització del termini de presentació de sol·licituds.

La proposta de resolució es publicarà a l'e-tauler. Un cop transcorregut el termini, si no s'ha dictat i notificat resolució expressa, la sol·licitud s'entén desestimada per silenci administratiu.

### **JUSTIFICACIÓ I RÈGIM DE PAGAMENT:**

El pagament de la subvenció es realitzarà mitjançant una bestreta del 100% del mòdul indicat a l'Annex 1 de l'ordre de convocatòria en un pagament únic, pagament que es realitzarà a partir de la notificació de la resolució de l'atorgament, mitjançant transferència bancària al compte indicat al formulari de sol·licitud.

La justificació per mòduls es farà aportant factura de la despesa corresponent a la prestació econòmica atorgada, (o bé mitjançant l'aportació d'una declaració formal corresponent a la despesa efectuada en el cas de les prestacions 200 i 202, Transport per a l'atenció precoç i Transport per ensenyament reglat postobligatori i formació ocupacional en centres autoritzats per a l'alumnat de més de 16 anys).

Les factures podran ser aportades a través del formulari d'aportació de documentació a l'expedient de prestació d'atenció social a les persones amb discapacitat (PUA), un cop presentat el formulari de sol·licitud, en el cas de les persones que hagin realitzat la despesa, o bé en el termini previst per a la justificació. Les declaracions formals hauran de ser presentades a partir del moment de notificació de la resolució. El termini màxim per a la presentació de la justificació en qualsevol de les dues possibilitats, serà de tres mesos a comptar de la data de notificació de la resolució.

Els documents justificants han d'estar a nom de la persona beneficiària de la prestació, llevat dels casos de les persones menors o les persones incapacitades, que podran estar a nom de la persona representant legal. Tots els justificants han d'estar signats i segellats per l'empresa venedora. Els justificants podran correspondre a despeses realitzades durant els anys 2021, 2022 o 2023.

La justificació ha de correspondre a la factura o document de valor probatori equivalent en el tràfic jurídic mercantil o amb eficàcia administrativa, i, si escau, la documentació acreditativa del pagament consistent en extracte bancari o, en el cas de pagament en efectiu, la documentació acreditativa de la percepció de l'import per part del creditor, mitjançant rebut signat i segellat pel proveïdor amb indicació de la factura a la qual correspon el pagament i la data. No obstant això, no caldrà presentar el rebut esmentat quan en la factura hi consti el segell de pagat/cobrat.

Per als productes de consum que no superin els 100 euros de cost per unitat, que disposin d'informe o prescripció mèdica i sobre els quals l'equip de valoració i orientació informi positivament, n'hi ha prou amb presentar l'original de la factura reduïda, que acredita la realització i la justificació de la despesa efectuada.

Per justificar el compliment de l'objecte de la prestació, en el cas de transport per assistir a atenció precoç, s'haurà d'aportar certificat del centre de la xarxa pública (propi o concertat) que l'assistència al centre s'ha produït amb la regularitat prevista.

En cas de transport per assistir a ensenyament reglat postobligatori i formació ocupacional per a l'alumnat més gran de 16 anys, certificat del centre que indiqui quins són els estudis fets, així com si es tracta d'un ensenyament reglat i postobligatori.

D'acord amb la Llei 7/2012, de 29 d'octubre, de modificació de la normativa financera, els pagaments en efectiu no poden ser iguals ni superiors als 1.000 euros per factura, tot i que no s'aplica aquesta limitació quan cap de les persones que intervenen en l'operació actua en qualitat de professional o empresari o empresària, així com els pagaments o ingressos fets a entitats de crèdit.

### **CAUSES D'EXTINCIÓ:**

Les causes d'extinció o suspensió de la prestació són les que preveuen els apartats 1 i 2 de l'article 9 de la Llei 13/2006, de 27 de juliol, i en concret la inexactitud, la falsedat o l'omissió de caràcter essencial en l'acreditació dels requisits que donen dret a la prestació.

D'acord amb l'article 9.3 de la Llei 13/2006, de 27 de juliol, els perceptors de les prestacions han de reintegrar les quanties percebudes indegudament amb els interessos que se'n puguin derivar. El procediment de reintegrament es tramita d'acord amb el procediment que estableix l'article 100 del text refós de la Llei de finances públiques de Catalunya, aprovat pel Decret legislatiu 3/2002, de 24 de desembre, modificat per la Llei 5/2020, del 29 d'abril, de mesures fiscals, financeres, administratives i del sector públic i de creació de l'impost sobre les instal·lacions que incideixen en el medi ambient.

La manca d'aportació de la documentació necessària per a la justificació de la despesa requerida en el Pla de verificació, així com la falsedat en les dades comunicades seran motiu de revocació de la subvenció atorgada.

El control de la destinació de la despesa efectuada es realitzarà per part dels òrgans tramitadors mitjançant un Pla de verificació anual a posteriori. La justificació de les subvencions s'haurà de realitzar preferentment per mitjans electrònics sens perjudici d'utilitzar el canal presencial i implicarà la presentació de justificats de despesa i pagaments que permetin una evidència raonable sobre l'adequada aplicació de la subvenció.

### **CARÀCTER DELS AJUTS:**

Els ajuts del Programa estan sotmesos al règim jurídic que regula les subvencions.

Els ajuts per a la mobilitat i el transport es considerarà rendiment subjecte a l'impost sobre la renda de les persones físiques (IRPF) i no exempt, per tenir la consideració de guany patrimonial. Això no obstant, la determinació de l'obligació de declarar de cada contribuent perceptor de l'ajut s'efectuarà conforme a les regles de l'article 96 de la Llei 35/2006, de 28 de novembre, de l'impost sobre la renda de les persones físiques i de modificació parcial de les lleis dels impostos sobre societats, sobre la renda de no residents i sobre el patrimoni.

Pel que fa als ajuts per a l'autonomia personal i la comunicació tenen la consideració de guany patrimonial llevat dels ajuts següents que queden exempts de gravamen: ulleres i lents de contacte, audiòfons. Això no obstant, la determinació de l'obligació de declarar de cada contribuent perceptor de l'ajut s'efectuarà conforme a les regles de l'article 96 de la Llei 35/2006, de 28 de novembre, de l'impost sobre la renda de les persones físiques i de modificació parcial de les lleis dels impostos sobre societats, sobre la renda de no residents i sobre el patrimoni.



## **TIPOLOGIA DELS PRODUCTES DE SUPORT**

- Mobilitat i transport
- Autonomia personal i comunicació

Hi ha prestacions que es concediran o no depenent de si el beneficiari roman ingressat o no en una residència. Aquestes prestacions queden reflectides en el llistat següent:

### **Productes que SI els poden demanar les persones amb discapacitat que viuen en residències:**

- Prestacions per la mobilitat: 100 i 101.
- Prestacions per l'adaptació del vehicle: 103, 104, 105, 106, 108, 109, 112, 114, 115, 116, 118, 119.
- Prestacions per a discapacitat visual: 301, 303, 304, 305, 306, 308, 310, 311, 312, 314, 315, 316, 317, 318, 320, 322, 323, 324, 325, 326, 328, 330, 331.
- Prestacions per a discapacitat auditiva: 404, 405, 408, 409, 410, 413, 415, 418, 998 i 999.
- Prestacions per a higiene: 547
- Prestacions per a mobilitat: 604 i 605
- Prestacions per a posicionament: 624
- Prestacions per a comunicació: 306, 655, 656, 658, 662, 665, 666, 670, 671, 672, 674, 675, 676, 677, 678, 679
- Prestacions per a l'accessibilitat: 709
- Prestacions per l'adaptació del vehicle: 108, 740, 741, 745
- Altres prestacions: 765, 766, 771
- Manteniment d'un gos d'assistència: 773

### **Productes que NO els poden demanar les persones amb discapacitat que viuen en residències:**

- Prestacions per al transport a serveis: 200, 202
- Prestacions per a discapacitat auditiva: 403, 406, 407, 429
- Prestacions per a mobiliari: 501, 503, 504, 507, 508
- Prestacions per a higiene: 530, 531, 533, 534, 535, 536, 537, 538, 539, 540, 542, 543, 544, 549
- Prestacions per a transferències: 570, 571, 572, 573, 574, 575, 576, 577, 578, 579
- Prestacions per a mobilitat: 606
- Prestacions per a posicionament: 623, 626, 627
- Prestacions per a l'accessibilitat: 708, 710, 711, 712, 713
- Prestacions per l'adaptació del vehicle: 738, 739, 742, 744, 746, 747, 748, 749
- Altres prestacions: 764, 768, 770

## AJUDES PER A MOBILITAT

- Obtenció/reconversió del permís de conduir
- Adaptació de vehicle
- **Documentació específica de les ajudes per a mobilitat**
- Factura i rebut original dels productes de suport sol·licitats, signats i segellats per la persona o empresa distribuïdora i referits a l'any 2021, 2022 o 2023.
  - Permís de conduir (obtenció o renovació) (prestacions 100 i 101)**
  - Fotocòpia del certificat mèdic oficial necessari per a l'obtenció del permís de conduir, expedit pels centres específics autoritzats.
  - Adaptacions vehicle (prestacions 103, 104, 105, 106, 108, 109, 112, 114, 115, 116, 118 i 119)**
  - En el pla de verificació, caldrà presentar la fitxa tècnica en què consti la modificació tècnica del vehicle, d'acord amb les condicions restrictives del permís de conduir, el qual també s'haurà de presentar. PBI
  - Ajudes per a transport per assistir a determinats serveis**
  - Codi 200: D'atenció precoç
  - Codi 202: D'ensenyament reglat postobligatori i formació ocupacional en centres autoritzats
- **Documentació específica per justificar ajudes de transport per a l'assistència a serveis:**
- Certificat del centre que acrediti els dies d'assistència setmanal, les setmanes i els mesos durant l'any 2021, 2022 o 2023, així com l'import total anual de la despesa.
- En cas de transport per assistir a ensenyament reglat postobligatori i formació ocupacional per a alumnes majors de 16 anys, certificat del centre en què s'indiqui clarament quins són els estudis fets i si es tracta d'un ensenyament reglat postobligatori.

## PRODUCTES DE SUPORT PER A L'AUTONOMIA PERSONAL I LA COMUNICACIÓ A PERSONES AMB DISCAPACITAT

- Visual (prestacions 301 a 331)
- Auditiva (prestacions 403 a 429)
- Física (prestacions 501 a 773)
- Curs d'aprenentatge de llengua de signes o lectura labial i Intèrpret sord, sordcec (prestacions 998 i 999)
- **Documentació específica per a justificar les prestacions de la 301 a la 772**
- Factura i rebut dels productes de suport sol·licitats, signats i segellats per la persona o empresa distribuïdora i referits a l'any 2021, 2022 o 2023.
- Si la persona ho creu convenient, es pot acompanyar amb la sol·licitud el dictamen facultatiu sobre la prescripció dels productes de suport sol·licitat.
- En el cas de la prestació 577 (GRUA DE BIPEDESTACIÓ), cal adjuntar un informe redactat per un professional terapeuta ocupacional, fisioterapeuta o tècnic en ortopèdia, d'acord amb l'annex 3 de l'Ordre de convocatòria, que serà avaluat per la unitat de referència Centre per a l'Autonomia Personal Sírius.
- En el cas de les prestacions 670 Comunicador senzill (de caselles o botons) i 671 (COMUNICADOR DE PANTALLA DINÀMICA I/O ORTOGRÀFIC: ORDINADOR PORTÀTIL O TAULETA AMB PROGRAMARI ESPECÍFIC DE COMUNICACIÓ), cal adjuntar un informe justificant la idoneïtat de la petició realitzat per algun dels professionals següents logopeda, psicòleg/loga, psicopedagog/goga, terapeuta ocupacional o persona responsable de l'àrea de comunicació en el cas de les persones que es troben en centre de dia o

residència, d'acord amb el model de l'annex 2 d'aquesta Ordre, que serà avaluat per la Unitat de Tècniques Augmentatives de Comunicació del Centre per a l'Autonomia Personal Sírius, o bé un dictamen de la pròpia Utac-Centre per a l'Autonomia Personal Sírius.

- En el cas de la prestació 677 (ALTRES SISTEMES D'ACCÉS A L'ORDINADOR O COMUNICADOR), la seva sol·licitud requereix de forma imprescindible l'avaluació a la Unitat de Tècniques Augmentatives de Comunicació del Centre per a l'Autonomia Personal Sírius, que emetran un informe.
- En el cas de la prestació 710 (APARELL REMUNTADOR D'ESCALES PORTÀTIL), caldrà adjuntar un informe per part de la persona sol·licitant o assistent justificant la idoneïtat de la petició, d'acord amb l'annex 4 d'aquesta Ordre, que serà avaluat per la unitat de referència Centre per a l'Autonomia Personal Sírius.
- En el cas de la prestació 712 (CADIRA SALVAESCALES AMB GUIA FIXADA A LA PARET), caldrà adjuntar un informe justificant la idoneïtat de la petició, d'acord amb l'annex 5 d'aquesta Ordre, juntament amb el pressupost desglossat amb descripció de la localització de l'escala on es fa la instal·lació; fotografies de l'escala, i autorització de la propietat per fer la instal·lació (quan l'habitatge és de lloguer o es gaudeix en usdefruit), que avaluarà la unitat de referència Centre per a l'Autonomia Personal Sírius.
- En el cas de la prestació 713 (PLATAFORMA SALVAESCALES O ELEVADOR VERTICAL), caldrà aportar pressupost desglossat amb descripció de la localització de l'escala on es fa la instal·lació; fotografies de l'escala, plànol i croquis del lloc on s'instal·la i autorització de la propietat per fer la instal·lació (quan l'habitatge és de lloguer o es gaudeix en usdefruit), d'acord amb l'annex 5 d'aquesta Ordre, que avaluarà la unitat de referència Centre per a l'Autonomia Personal Sírius.
- En el cas de la prestació 768 (SISTEMA DE CONTROL A L'ENTORN), caldrà especificar, en el formulari de la sol·licitud, les característiques del sistema i les funcions a les quals permetrà accedir.
- **Documentació específica per a curs d'aprenentatge de la llengua de signes, curs de lectura labial o curs de discriminació auditiva per adults (prestació 998)**
  - Factura i rebut original de l'ajut sol·licitat signats i segellats per la persona o empresa distribuïdora, referit a l'any 2021, 2022 o 2023, i on consti el nombre d'hores que farà l'intèrpret.
  - En el cas de curs de discriminació auditiva per adults, cal adjuntar informe mèdic d'implantació d'implant coclear.
- **Documentació específica per a intèrpret per a persones sordes i persones sordcegues o ajuda per a cursos d'ensenyament reglat post-obligatori i formació ocupacional en centres autoritzats (prestació 999)**
  - Factura i rebut original de l'ajut sol·licitat signats i segellats per la persona o empresa distribuïdora, referit a l'any 2021, 2022 o 2023, i on consti el nombre d'hores que farà l'intèrpret.

## CATÀLEG DE PRODUCTES I ACTUACIONS

### • 1. Ajudes per a mobilitat i transport.

#### 1.1. Prestacions per a mobilitat.

**Persones destinatàries i condicions específiques d'accés:** persones que tinguin reconegut un grau de discapacitat igual o superior al 33% i superin el barem de mobilitat reduïda.

Aquest grup de productes el poden demanar les persones amb discapacitat que viuen en residències.

La prestació correspon a les despeses corresponents a l'autoescola, i queden excloses les corresponents a impostos relacionats amb aquesta reconversió.

**Període de concessió:** una sola vegada.

Codi, nom i descripció, incompatibilitats	Import màxim	Exemple de producte
<b>codi 100</b> <u>Reconversió del permís de conduir</u> <b>Funció:</b> fer les pràctiques a l'autoescola per conduir amb vehicle adaptat.	650 €	
<b>codi 101</b> <u>Obtenció del permís de conduir</u> <b>Funció:</b> aprendre a conduir en una autoescola amb vehicle adaptat.	1.650 €	

#### DOCUMENTACIÓ ESPECÍFICA (Prestacions 100 i 101)

-Fotocòpia del certificat mèdic oficial necessari per a l'obtenció del permís de conduir, expedit pels centres específics autoritzats.

-Factura i rebut original dels productes de suport sol·licitats, signats i segellats per la persona o empresa distribuïdora i referits a l'any 2021, 2022 o 2023.

#### Adaptació de vehicle

**Persones destinatàries i condicions d'accés :** persones que requereixen adaptacions al vehicle d'acord amb les condicions restrictives del permís de conduir.



Cal que estigui en possessió del permís de conduir vigent.

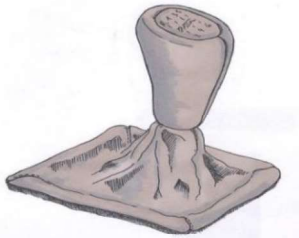

Aquest grup de productes el poden demanar les persones amb discapacitat que viuen en residències.

**Documentació:** En el pla de verificació, caldrà presentar la fitxa tècnica en què consti la modificació tècnica del vehicle, d'acord amb les condicions restrictives del permís de conduir, el qual també s'haurà de presentar.

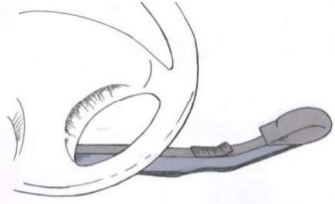
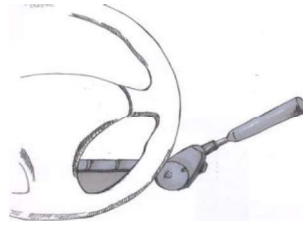
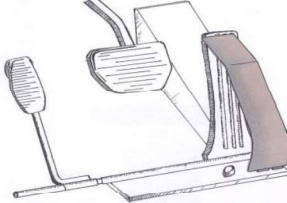
**Període de concessió:** cal que s'acrediti que han transcorregut 5 anys per a la concessió d'una nova prestació, des de la data d'adaptació del vehicle, o que s'ha produït un sinistre total.

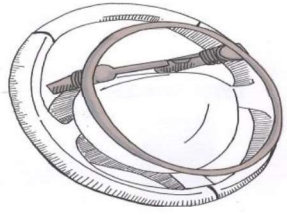
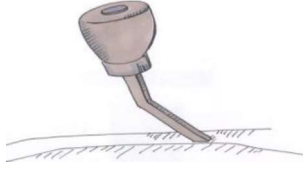
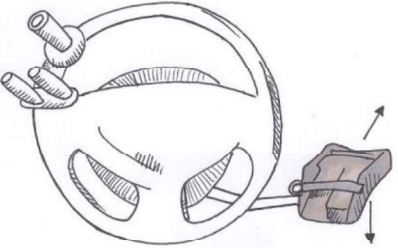
Codi, nom i descripció, incompatibilitats	Import màxim	Exemple de producte
<b>codi 103</b> <u>Embragament o vehicle automàtic</u> <b>Funció:</b> permet embragar amb la mà i evita haver de prémer el pedal amb el peu. El vehicle automàtic no necessita embragatge.	1.550 €	

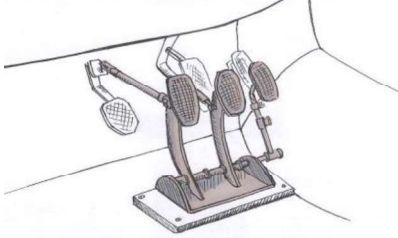
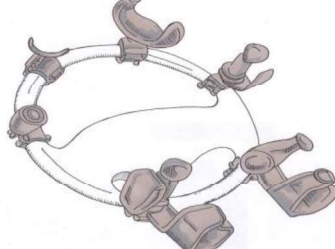
Codi, nom i descripció, incompatibilitats	Import màxim	Exemple de producte
<p><b>codi 104</b> <u>Fre autoblocador</u></p> <p><u>Funció:</u> permet frenar amb la mà i evita haver de prémer el pedal del fre amb el peu.</p>	900 €	
<p><b>codi 105</b> <u>Accelerador mecànic</u></p> <p><u>Funció:</u> permet accelerar amb la mà i evita haver de prémer el pedal de l'accelerador amb el peu.</p>	1.500€	
<p><b>codi 106</b> <u>Inversor de pedal</u></p> <p><u>Funció:</u> permet prémer l'accelerador amb el peu esquerre.</p>	200 €	
<p><b>codi 108</b> <u>Cinturó de seguretat tipus arnès</u></p> <p><u>Funció:</u> permet mantenir l'estabilitat del cos durant la conducció.</p> <p><u>Persones destinatàries:</u> persones conductores, o no, amb poca estabilitat del seu cos quan estan assegudes.</p>	200 €	
<p><b>codi 109</b> <u>Accelerador electrònic</u> (vehICLES amb coixí de seguretat)</p> <p><u>Funció:</u> permet accelerar amb la mà i evita haver de prémer el pedal amb el peu.</p>	1.650 €	
<p><b>codi 112</b> <u>Fre d'estacionament elèctric</u></p> <p><u>Funció:</u> permet accionar el fre d'estacionament prement un botó.</p>	500 €	
<p><b>codi 114</b> <u>Accelerador i fre per a persones amb tetraplegia</u></p> <p><u>Funció:</u> permet fer les dues funcions principals, accelerar i frenar, amb un sol dispositiu accionat per un braç que té una empunyadura especial</p>	2.100 €	

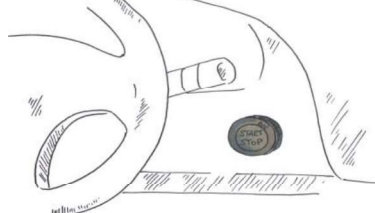
Codi, nom i descripció, incompatibilitats	Import màxim	Exemple de producte
<p><b><u>codi 115</u></b> <u>Suplement de pedals</u></p> <p><u>Funció:</u> base amb prolongadors de pedals per a usuaris i usuàries que no arriben als pedals.</p>	400 €	
<p><b><u>codi 116</u></b> <u>Adaptació de volant</u></p> <p><u>Funció:</u> empunyadures i poms que permeten moure el volant quan hi ha afectació en una mà o ambdues.</p>	150€	
<p><b><u>codi 118</u></b> <u>Telecomandament de funcions de conducció</u></p> <p><u>Funció:</u> permet maniobrar amb el volant i al mateix temps fer totes les funcions secundàries: llums, llums intermitents, eixugaparabrises, clàxon, etc.</p>	900€	
<p><b><u>codi 119</u></b> <u>Altres adaptacions de les accions per a la conducció</u></p> <p><u>Funció:</u> permet realitzar adaptacions individualitzades que facilitin o permetin fer algunes accions necessàries per a la conducció.</p>	400 €	



## 1.2 Prestacions per al transport per assistir a determinats serveis

**Definició:** prestacions econòmiques destinades a contribuir a les despeses ocasionades per la utilització de mitjans de transport individuals per a l'accés a serveis d'atenció precoç o ensenyament reglat post obligatori i formació ocupacional en centres autoritzats per a l'alumnat més gran de 16 anys.

**Persones destinatàries i condicions específiques d'accés:** persones amb problemes greus de mobilitat. Cal que la persona superi el barem de mobilitat, excepte en el cas de l'atenció precoç.

Aquest grup de productes no el poden demanar les persones amb discapacitat que viuen en residències.

**Període de concessió:** Anual.

### DOCUMENTACIÓ ESPECÍFICA (Prestacions 200 i 202)

• 200: Caldrà adjuntar un certificat del centre de la xarxa pública (propi o concertat) que acrediti els dies de la setmana, les setmanes i els mesos d'assistència durant els anys 2021 i 2022, així com l'import total anual de despesa. Pel que fa a l'any 2023, el certificat del centre recollirà la previsió d'assistència.

En el formulari de sol·licitud ha de constar la distància entre el CDIAP i el domicili, quin tipus de transport s'utilitza, el nombre de mesos que se sol·licita l'ajut, el nombre de trajectes al mes i a quin CDIAP assistirà.

• 202: Caldrà adjuntar un certificat del centre en què s'indiquin els estudis fets i si es tracta d'un ensenyament reglat i postobligatori.

En el formulari de sol·licitud ha de constar la distància entre el centre d'ensenyament reglat postobligatori i el domicili, quin tipus de transport s'utilitza, el nombre de mesos que se sol·licita l'ajut, el nombre de trajectes al mes i a quin centre d'ensenyament reglat postobligatori assistirà.

Codi, nom i descripció, incompatibilitats	Import màxim
<p><b>codi 200</b> <u>Transport per a l'atenció precoç</u></p> <p><u>Persones destinatàries:</u> famílies que hagin de desplaçar el nen o la nena, d'entre 0 a 6 anys, per rebre el servei d'atenció precoç a un altre municipi i tinguin dificultats greus per utilitzar els mitjans de transport ordinaris, o dins el mateix municipi quan es tracti d'infants que depenen de manera continuada d'aparells tècnics imprescindibles per a les seves funcions vitals.</p>	<p>Màxim anual de 1.100 €.</p> <p>Màxim mensual de 90 €.</p> <p>En cas de transport privat, taxi o similar es paga a raó de: 0,25 €/km.</p>
<p><b>codi 202</b> <u>Ensenyament reglat postobligatori i formació ocupacional en centres autoritzats per a l'alumnat de més de 16 anys</u></p> <p><u>Persones destinatàries:</u> alumnat més gran de 16 anys que cursa ensenyament reglat postobligatori i formació ocupacional en centres autoritzats que acreditin l'assistència al centre.</p> <p><u>Incompatibilitats:</u> el transport escolar de nivell preescolar i ensenyament obligatori es continua regint pel seu règim específic.</p>	<p>Màxim anual de 600 €.</p> <p>Màxim mensual de 50 €.</p> <p>En cas de transport privat, taxi o similar es paga a raó de 0,25 €/km.</p> <p>En cas de transport públic col·lectiu es paga a raó de 0,85 €/viatge.</p>

## • 2. Prestacions per a l'autonomia personal i la comunicació

**Persones destinatàries i condicions d'accés** : cal que el producte estigui relacionat directament amb la causa de la discapacitat per la qual ha estat reconeguda la persona beneficiària. Les prestacions sol·licitades han d'estar en relació amb la capacitat intel·lectual i/o l'edat de la persona beneficiària.

El material fungible, com ara piles, bateries, pneumàtics, etc., no és objecte de prestació.

**Període de concessió**: El termini per tornar a concedir les prestacions és de 4 anys, a excepció de les ulleres i els audíofons per a menors de 18 anys i també els arnesos de grues i els commutadors, que es pot reduir a 2 anys.

### DOCUMENTACIÓ ESPECÍFICA (Prestacions de la 301 a la 772)

- Factura i rebut dels productes de suport sol·licitats, signats i segellats per la persona o empresa distribuïdora i referits a l'any 2021, 2022 o 2023.
- Si la persona ho creu convenient, es pot acompanyar amb la sol·licitud el dictamen facultatiu sobre la prescripció dels productes de suport sol·licitat.



### 2.1 Productes de suport per a persones amb discapacitat visual

**Persones destinatàries i condicions d'accés** : persones amb discapacitat visual igual o superior al 33%.



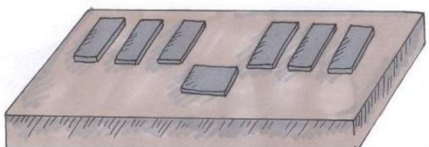

Els productes amb els codis 301, 308, 311, 317, 318, 325, 326, 328 i 331 estan destinats a persones cegues o amb dèficit visual greu.

Aquest grup de productes el poden demanar les persones amb discapacitat que viuen en residències.



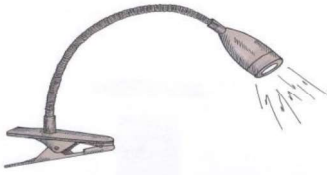
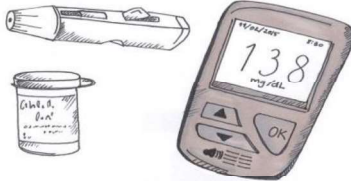
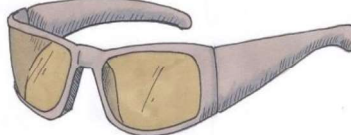

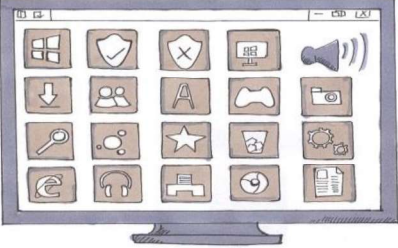
**Període de concessió**: El termini per tornar a concedir les prestacions és de 4 anys des de la darrera concessió a excepció de les ulleres per a menors de 18 anys, que es pot reduir a 2 anys i en els casos en què s'especifiqui expressament un termini diferent.

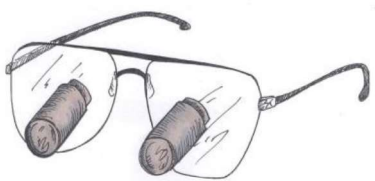

Codi, nom i descripció, incompatibilitats	Import màxim	Exemple de producte
<p><b>codi 301</b> <u>Anotador parlant i accessoris</u>  <u>Funció</u>: entrada de dades mitjançant sistema Braille o teclat QWERTY i sortida mitjançant veu.                      Els accessoris serveixen per introduir la informació a l'ordinador.  <u>Persones destinatàries</u>: persones cegues o amb dèficit visual greu.  <u>Període de concessió</u>: 4 anys</p>	2.350 €	
<p><b>codi 303</b> <u>Lupa TV</u>  <u>Funció</u>: permet ampliar, il·luminar i contrastar el text o les imatges de llibres, documents o escrits.  <u>Període de concessió</u>: 4 anys</p>	2.250 €	

Codi, nom i descripció, incompatibilitats	Import màxim	Exemple de producte
<p><b>codi 304</b> <u>Lupa amb llum</u>  <u>Funció:</u> permet veure imatges ampliades i il·luminades.  <u>Període de concessió:</u> 4 anys</p>	150€	
<p><b>codi 305</b> <u>Lupa</u>  <u>Funció:</u> permet veure imatges ampliades.  <u>Període de concessió:</u> 4 anys</p>	70 €	
<p><b>codi 306</b> <u>Faristol</u>  <u>Funció:</u> permet subjectar el paper o els llibres de manera que facilita la visió en millorar la posició de la persona per llegir o escriure.  <u>Període de concessió:</u> 4 anys</p>	120 €	
<p><b>codi 308</b> <u>Impressora Braille</u>  <u>Funció:</u> permet imprimir en Braille.  <u>Persones destinatàries:</u> persones cegues o amb dèficit visual greu.  <u>Període de concessió:</u> 4 anys</p>	2.850 €	
<p><b>codi 310</b> <u>Programa de magnificació de caràcters</u>  <u>Funció:</u> permet ampliar, il·luminar i contrastar imatges o escrits que surten per la pantalla.  <u>Període de concessió:</u> 4 anys</p>	410 €	
<p><b>codi 311</b> <u>Reproductor</u>  <u>Funció:</u> permet reproduir i gravar la veu.  <u>Persones destinatàries:</u> persones cegues o amb dèficit visual greu.  <u>Període de concessió:</u> 4 anys</p>	480 €	
<p><b>codi 312</b> <u>Ulleres o lents de contacte per corregir el dèficit de refracció</u>  <u>Funció:</u> permet millorar el dèficit visual.  <u>Període de concessió:</u> El termini per tornar a concedir aquesta prestació és de 4 anys, a excepció dels menors de 18 anys, que es pot reduir a 2 anys.</p>	420 €	

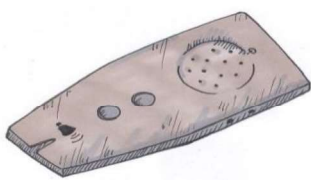
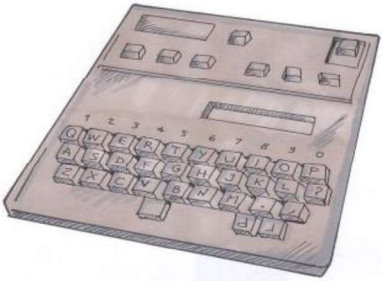

Codi, nom i descripció, incompatibilitats	Import màxim	Exemple de producte
<p><b>codi 314</b> <u>Llum flexo</u>  <u>Funció:</u> llum amb bombeta de llum controlada. El flexo permet ajustar la direcció i la distància de la llum.  <u>Període de concessió:</u> 4 anys</p>	130 €	
<p><b>codi 315</b> <u>Mesurador de glucèmia amb veu</u>  <u>Funció:</u> aparell per al control de la glucèmia. El resultat és emès mitjançant veu.  <u>Període de concessió:</u> 4 anys</p>	150 €	
<p><b>codi 316</b> <u>Filtres</u>  <u>Funció:</u> permet controlar l'espectre lumínic per millorar la visió.  <u>Període de concessió:</u> 4 anys</p>	150 €	
<p><b>codi 317</b> <u>Programa per utilitzar l'escàner ROC (OCR)</u>  <u>Funció:</u> permet guardar i controlar el text escanejat per tal de llegir-lo amb revisor de pantalla.  <u>Persones destinatàries:</u> persones cegues o amb dèficit visual greu.  <u>Període de concessió:</u> 4 anys</p>	750 €	
<p><b>codi 318</b> <u>Programa per utilitzar Windows amb síntesi de veu o revisor de pantalla per a PC</u>  <u>Funció:</u> descriu el contingut de la pantalla mitjançant la síntesi de veu.  <u>Persones destinatàries:</u> persones cegues o amb dèficit visual greu.  <u>Període de concessió:</u> 4 anys</p>	900 €	
<p><b>codi 320</b> <u>Línia Braille</u>  <u>Funció:</u> permet reconèixer per sistema Braille els textos que estan en la pantalla de l'ordinador.  <u>Persones destinatàries:</u> persones cegues, amb dèficit visual greu o sord-cegues.  <u>Període de concessió:</u> 4 anys</p>	3.350€	
<p><b>codi 322</b> <u>Telèfon mòbil amb veu</u>  <u>Funció:</u> transforma en veu sintètica la informació necessària per utilitzar el telèfon mòbil.  <u>Període de concessió:</u> 4 anys</p>	500 €	



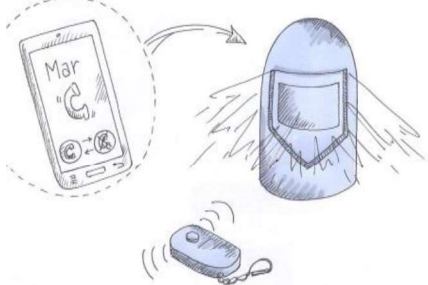
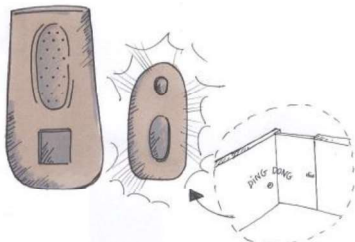

Codi, nom i descripció, incompatibilitats	Import màxim	Exemple de producte
<p><b>codi 323</b> <u>Lupa electrònica portàtil</u></p> <p><u>Funció:</u> permet amplificar, il·luminar i contrastar objectes, escrits o imatges al carrer o en llocs als quals la persona no es pot acostar.</p> <p><u>Període de concessió:</u> 4 anys</p>	500 €	
<p><b>codi 324</b> <u>Telemicroscopi o telescopi</u></p> <p><u>Funció:</u> permet veure a mitjana o llarga distància perquè augmenta la imatge i l'apropa a la vista. S'utilitza per veure la TV, cinema, teatre; també poden ser monoculars o binoculars i poden ser manuals o es poden muntar en unes ulleres (ulleres telescòpiques). No corregeixen el dèficit de refracció.</p> <p><u>Període de concessió:</u> 4 anys</p>	1.450 €	
<p>codi 325 <u>Lector d'etiquetes parlant</u></p> <p><u>Funció:</u> grava etiquetes i les reproduïx amb veu per poder reconèixer els objectes.</p> <p><u>Persones destinatàries:</u> persones cegues o amb dèficit visual greu.</p> <p><u>Període de concessió:</u> 4 anys</p>	200 €	
<p><b>codi 326</b> <u>Detector de colors</u></p> <p><u>Funció:</u> informa dels colors dels objectes mitjançant la veu.</p> <p><u>Persones destinatàries:</u> persones cegues o amb dèficit visual greu.</p> <p><u>Període de concessió:</u> 4 anys</p>	180 €	
<p><b>codi 328</b> <u>Comunicador per a persones sordcegues</u></p> <p><u>Funció:</u> permet la comunicació presencial amb les persones sordcegues, mitjançant l'intercanvi d'informació textual entre el sistema Braille i el llenguatge alfabètic escrit.</p> <p><u>Persones destinatàries:</u> persones sordcegues.</p> <p><u>Període de concessió:</u> 4 anys</p>	1.650 €	
<p><b>codi 330</b> <u>Ulleres prismàtiques o microscòpiques</u></p> <p><u>Funció:</u> ulleres amb prisma o microscopi adaptat a la muntura per llegir o escriure. No corregeixen el dèficit de refracció.</p> <p><u>Període de concessió:</u> 4 anys</p>	240 €	

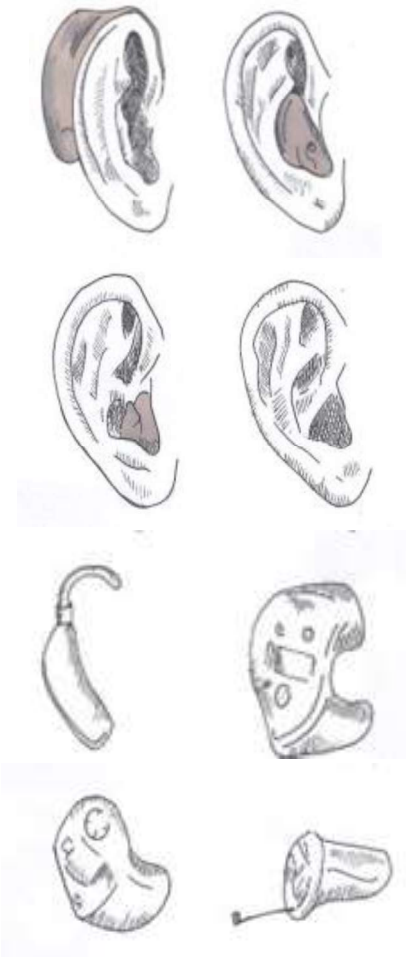
Codi, nom i descripció, incompatibilitats	Import màxim	Exemple de producte
<p><b>codi 331 <u>Teclat Braille</u></b>  <u>Funció:</u> permet accedir a dispositius electrònics que tenen l'accés per pantalla digital i utilitzar-los.  <u>Persones destinatàries:</u> persones cegues o amb dèficit visual greu.  <u>Període de concessió:</u> 4 anys</p>	420 €	
<p><b>2.2 Productes de suport per a persones amb discapacitat auditiva.</b></p> <p><b><u>Persones destinatàries i condicions específiques d'accés:</u></b> persones amb una discapacitat auditiva igual o superior al 33%.</p> <p>Les persones que viuen en residència no poden demanar els codis: 403, 406, 407 i 429</p> <p><b><u>Període de concessió:</u></b> El termini per tornar a concedir les prestacions és de 4 anys, a excepció dels audiòfons per a menors de 18 anys, que es pot reduir a 2 anys.</p>		
Codi, nom i descripció, incompatibilitats	Import màxim	Exemple de producte
<p><b>codi 403 <u>Telèfon amb amplificació i/o bobina</u></b>          (sense fils o de taula)  <u>Funció:</u> la bobina incorporada al telèfon amplifica el volum del so que arriba a l'auricular. És compatible amb audiòfons en posició T.  <u>Període de concessió:</u> 4 anys</p>	100 €	
<p><b>codi 404 <u>Despertador</u></b>  <u>Funció:</u> despertador que avisa amb senyals lluminosos o vibratoris.  <u>Període de concessió:</u> 4 anys</p>	120 €	
<p><b>codi 405 <u>Transmissor del so del timbre del telèfon</u></b>  <u>Funció:</u> avisa a la persona del timbre del telèfon mitjançant un transmissor que envia el so (cal disposar d'un receptor de senyals lluminosos o vibratoris).  <u>Període de concessió:</u> 4 anys</p>	90 €	
<p><b>codi 406 <u>Transmissor del so del timbre de la porta</u></b>  <u>Funció:</u> avisa a la persona del timbre de la porta mitjançant un transmissor que envia el so (cal disposar d'un receptor de senyals lluminosos o vibratoris).  <u>Període de concessió:</u> 4 anys</p>	90 €	

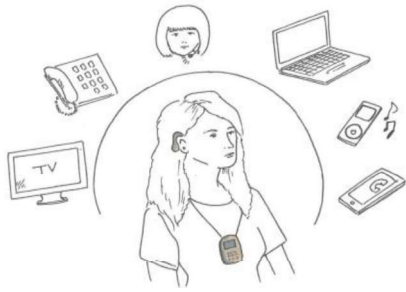

Codi, nom i descripció, incompatibilitats	Import màxim	Exemple de producte
<p><b>codi 407</b> <u>Transmissor vigila bebès</u></p> <p><u>Funció:</u> avisa a la família del plor o els crits del bebè mitjançant un transmissor que envia el so (cal disposar d'un receptor de senyals lluminosos o vibratoris).</p> <p><u>Període de concessió:</u> 4 anys</p>	190 €	
<p><b>codi 408</b> <u>Un audiòfon</u> <b>codi 409</b> <u>Dos audiòfons</u> (inclou els motlles i el tub auricular)</p> <p><u>Funció:</u> millorar o corregir el dèficit auditiu.</p> <p><u>Persones destinatàries:</u> persones amb discapacitat auditiva per hipoacúsia bilateral neurosensorial, transmissiva o mixta, que tinguin la prescripció facultativa corresponent. (Consultar els detalls dels destinataris a l'ordre de convocatòria)</p> <p>Poden ser:</p> <ul style="list-style-type: none"> <li>- persones a partir de 23 anys amb un grau de discapacitat igual o superior al 33% per discapacitat auditiva;</li> <li>- Infants i joves fins als 22 anys amb pèrdua d'audició inferior als 40 dB en la millor de les orelles amb trastorns de llenguatge i/o afectació visual, i/o intel·lectual o psíquica, i que assoleixin un grau de discapacitat igual o superior al 33%;</li> <li>- persones a partir de 23 anys amb dèficit auditiu i visual i/o intel·lectual o psíquic, que conjuntament arribin a un grau de discapacitat igual o superior al 33%.</li> </ul> <p><u>Període de concessió:</u> 4 anys, excepte menors de 18 anys que es pot reduir a 2 anys.</p>	<p>1.400 € (408)</p> <p>2.800 € (409)</p>	
<p><b>codi 410</b> <u>Equip de comunicació amb freqüència modulada (FM)</u></p> <p><u>Funció:</u> permet una comunicació vocal millorada i sense interferències mitjançant un transmissor (micròfon) utilitzat per la persona que parla i un receptor utilitzat per l'oient amb discapacitat auditiva. El so es transmet per FM.</p> <p><u>Període de concessió:</u> 3 anys</p>	750 €	

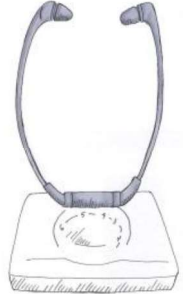
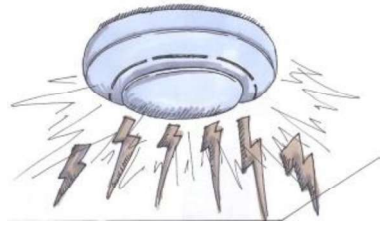
Codi, nom i descripció, incompatibilitats	Import màxim	Exemple de producte
<p><b>codi 413</b>  <u>Amplificador magnètic de transmissió del so</u>  <u>Funció:</u> millora la comunicació personal, les converses telefòniques i les aplicacions multimèdia, ja que transmet el so de manera nítida directament als audiòfons o als auriculars.  <u>Període de concessió:</u> 4 anys</p>	170 €	
<p><b>codi 415</b> <u>Receptor de senyals acústics</u>  <u>Funció:</u> permet percebre diferents sons (telèfon, porta, plor del bebè o alarmes). És un aparell portàtil que rep els senyals dels diferents transmissors i els converteix en vibració i/o llum.  <u>Període de concessió:</u> 4 anys</p>	170 €	
<p><b>codi 418</b> <u>Auricular amplificador per a TV o àudio</u>  <u>Funció:</u> amplia el so, sense perjudicar persones properes.  <u>Persones destinatàries:</u> persones amb discapacitat auditiva que no són usuàries d'audiòfons.  <u>Període de concessió:</u> 4 anys</p>	170 €	
<p><b>codi 429</b> <u>Avisadors d'alarmes contra incendis</u>  <u>Funció:</u> avisa amb senyals visuals, com esclats de llum en cas d'incendi.  <u>Període de concessió:</u> 4 anys</p>	150 €	

Codi, nom i descripció, incompatibilitats	Import màxim
<p><b>codi 998</b> <u>Prestació per a curs d'aprenentatge de la llengua de signes, curs de lectura labial o curs de discriminació auditiva per a adults</u></p> <p><u>Funció:</u> Permet aprendre llengua de signes, lectura labial o millorar la discriminació auditiva dels sons i la comprensió de l'audició en la persona adulta.</p> <p><u>Persones destinatàries:</u> Persones amb discapacitat auditiva amb un grau de discapacitat igual o superior al 33%.</p> <p>El curs de discriminació auditiva per a adults està destinat a persones de 40 anys o més portadora d'un implant coclear.</p> <p><u>Documentació:</u></p> <ul style="list-style-type: none"> <li>-Factura i rebut original de l'ajut sol·licitat signats i segellats per la persona o empresa distribuïdora, referit a l'any 2021, 2022 o 2023, i on consti el nombre d'hores que farà l'intèrpret.</li> <li>-En el cas de curs de discriminació auditiva per adults, cal adjuntar informe mèdic d'implantació d'implant coclear.</li> </ul> <p><u>Període de concessió:</u> anual, fins a un màxim de 3 anys.</p>	<p style="text-align: center;">260 €</p> <p style="text-align: center;">Per un curs de 120h</p> <p style="text-align: center;">En cursos de menys hores s'atorga la part proporcional.</p>
<p><b>codi 999</b> <u>Prestació per a intèrpret per a persones sordes i persones sordcegues per a cursos d'ensenyament reglat post obligatori i formació ocupacional en centres autoritzats.</u></p> <p><u>Funció:</u> Ajuda per a intèrpret per a persones sordes i persones sordcegues per a cursos d'ensenyament reglat post obligatori i formació ocupacional en centres autoritzats.</p> <p><u>Documentació:</u></p> <ul style="list-style-type: none"> <li>-Factura i rebut original de l'ajut sol·licitat signats i segellats per la persona o empresa distribuïdora, referit a l'any 2021, 2022 o 2023, i on consti el nombre d'hores que farà l'intèrpret.</li> </ul> <p><u>Període de concessió:</u> anual.</p>	<p style="text-align: center;">35 €/hora</p> <p style="text-align: center;">Per un import màxim anual de 1.500 €</p>

## 2.3 Productes de suport per a persones amb discapacitat física, intel·lectual o mental.

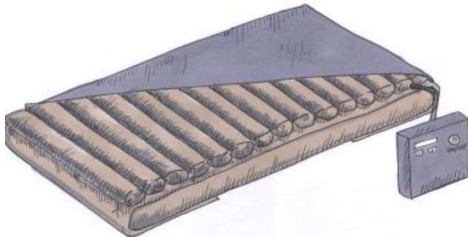

### a) Dormitori

Aquest grup de productes no el poden demanar les persones amb discapacitat que viuen en residències.



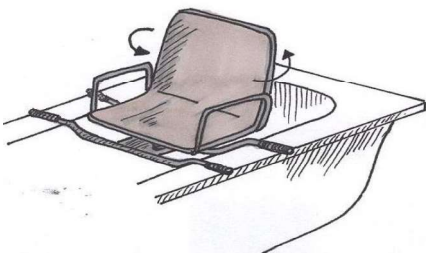
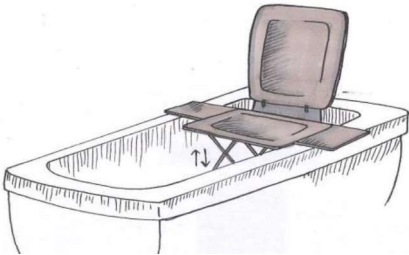
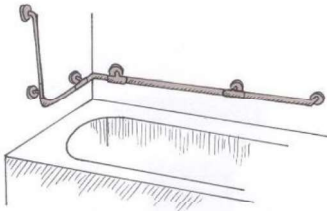

Codi, nom i descripció, incompatibilitats	Import màxim	Exemple de producte
<p><b>codi 501</b> <u>Llit articulad</u></p> <p><u>Funció:</u> permet fer canvis de posició al llit i col·locar a la persona en una posició adequada.</p> <p><u>Persones destinatàries:</u> persones amb tetraplegia, hemiplegia o que la seva afectació dificulti els canvis de posició al llit i les transferències.</p> <p><u>Incompatible amb:</u> -Llit clínic (codi 508)</p> <p><u>Període de concessió:</u> 4 anys</p>	600 €	
<p><b>codi 503</b> <u>Matalàs o sobrematalàs antiescares</u></p> <p><u>Funció:</u> prevenir les úlceres per decúbit.</p> <p><u>Persones destinatàries:</u> persones que per la seva afectació tinguin un risc moderat o alt d'úlceres per decúbit.</p> <p><u>Període de concessió:</u> 4 anys</p>	600 €	
<p><b>codi 504</b> <u>Baranes de llit</u></p> <p><u>Funció:</u> eviten la caiguda del llit.</p> <p><u>Persones destinatàries:</u> persones que a causa de la seva discapacitat tenen risc de caure del llit.</p> <p><u>Incompatible amb:</u> -Llit clínic (codi 508)</p> <p><u>Període de concessió:</u> 4 anys</p>	120 €	
<p><b>codi 507</b> <u>Barra lateral de llit</u></p> <p><u>Funció:</u> facilita fer els girs, incorporar-se i dona suport per posar-se dret o fer la transferència a la cadira de rodes.</p> <p><u>Persones destinatàries:</u> persones que per la seva discapacitat necessiten un suport per moure's al llit o fer transferències</p> <p><u>Període de concessió:</u> 4 anys</p>	100 €	

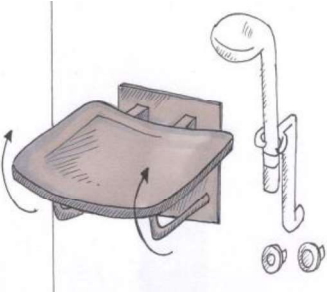
Codi, nom i descripció, incompatibilitats	Import màxim	Exemple de producte
<p><b>codi 508</b> <u>Llit clínic</u>                      (inclou somier articulad, carro elevador i baranes)</p> <p><u>Funció:</u> permet fer canvis de posició i col·locar l'usuari o usuària en una posició adequada. Permet aixecar el llit a una altura adequada per al cuidador per poder fer les tasques bàsiques d'atenció personal. Evita que la persona caigui del llit.</p> <p><u>Persones destinatàries:</u> persones que necessitin assistència d'una altra persona per fer les tasques bàsiques d'atenció personal al llit, en activitats com la higiene, el vestit, canvis de posició o de bolquer, etc.</p> <p><u>Incompatible amb:</u>                      -Llit articulad (codi 501)                      -Baranes de llit (504)</p> <p><u>Període de concessió:</u> 4 anys</p>	<p>1.450€</p>	
<p><b>b) Higiene personal i activitats de la vida diària.</b></p> <p><b><u>Persones destinatàries i condicions específiques d'accés:</u></b>                      Les prestacions 530, 531, 532, 533, 534, 535, 536, 537, 538, 539 i 544 estan adreçades a les persones que amb la seva utilització poden fer les tasques d'higiene personal sense l'ajut d'una altra persona o que milloren substancialment la seva autonomia i seguretat.                      Les prestacions 540, 542 i 543 estan adreçades a les persones que necessiten l'assistència d'una persona per a les tasques d'higiene.                      Aquest grup de productes no el poden demanar les persones amb discapacitat que viuen en residències, a excepció del codi 547 Estris per a activitats de la vida diària.</p>		
<p><b>codi 530</b> <u>Fusta de banyera</u></p> <p><u>Funció:</u> permet dutxar-se assegut. Facilita l'entrada i sortida de la banyera i evita el perill de caigudes.</p> <p><u>Incompatible amb:</u>                      -seient giratori de banyera (codi 532)                      -Seient elevador de banyera (codi 533)</p> <p><u>Període de concessió:</u> 4 anys</p>	<p>50 €</p>	
<p><b>codi 531</b> <u>Cadira, banc o tamboret de dutxa</u></p> <p><u>Funció:</u> permet dutxar-se assegut.</p> <p><u>Incompatible amb:</u>                      -Cadira de dutxa i vàter (codi 535),                      -Seient abatible de dutxa (codi 536),                      -Plataforma abatible de dutxa (codi 540),                      -Hamaca de bany (codi 542),                      -Cadira de dutxa i vàter basculant amb accessoris (codi 549).</p> <p><u>Període de concessió:</u> 4 anys</p>	<p>100 €</p>	

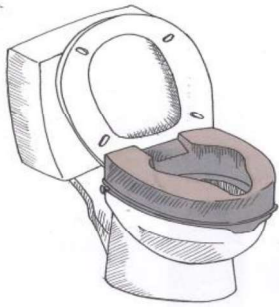
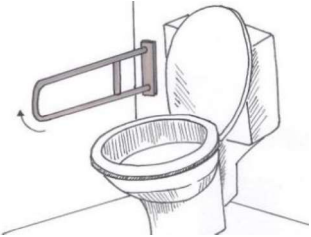

Codi, nom i descripció, incompatibilitats	Import màxim	Exemple de producte
<p><b>codi 532</b> <u>Seient giratori de banyera</u></p> <p><u>Funció:</u> permet dutxar-se assegut. Facilita l'entrada i sortida de la banyera i evita el perill de caigudes.</p> <p><u>Incompatible amb:</u></p> <ul style="list-style-type: none"> <li>-Fusta de banyera (codi 530),</li> <li>-Seient elevador de banyera (codi 533)</li> </ul> <p><u>Període de concessió:</u> 4 anys</p>	120€	
<p><b>codi 533</b> <u>Seient elevador de banyera</u></p> <p><u>Funció:</u> permet l'elevació i el descens de la persona dins la banyera. Facilita l'entrada i sortida de la banyera i evita el perill de caigudes.</p> <p><u>Incompatible amb:</u></p> <ul style="list-style-type: none"> <li>-Fusta de banyera (codi 530)</li> <li>-Seient giratori de banyera (codi 532)</li> </ul> <p><u>Període de concessió:</u> 4 anys</p>	500 €	
<p><b>codi 534</b> <u>Barres de paret</u></p> <p><u>Funció:</u> dona suport i seguretat en l'entrada i sortida de la banyera o dutxa i durant l'activitat del bany o dutxa.</p> <p><u>Període de concessió:</u> màxim de 4 unitats cada 2 anys.</p>	50 €	
<p><b>codi 535</b> <u>Cadira de dutxa i vàter</u></p> <p><u>Funció:</u> permet la utilització de l'inodor i la dutxa des de la mateixa cadira. Evita haver de fer transferències dins de la cambra de bany.</p> <p><u>Incompatible amb:</u></p> <ul style="list-style-type: none"> <li>-Cadira, banc o tamboret de dutxa (codi 531),</li> <li>-Seient abatible de dutxa (codi 536),</li> <li>-Vàter bidet (codi 544),</li> <li>-Cadira de dutxa i vàter basculant amb accessoris (codi 549).</li> </ul> <p><u>Període de concessió:</u> 4 anys</p>	850 €	
<p><b>codi 536</b> <u>Seient abatible de dutxa</u></p> <p><u>Funció:</u> permet dutxar-se assegut.</p> <p><u>Incompatible amb:</u></p> <ul style="list-style-type: none"> <li>-Cadira, banc o tamboret de dutxa (codi 531),</li> <li>-Cadira de dutxa i vàter (codi 535),</li> <li>-Plataforma abatible de dutxa (codi 540)</li> <li>-Hamaca de bany (codi 542)</li> <li>-Cadira de dutxa i vàter basculant amb accessoris (codi 549)</li> </ul> <p><u>Període de concessió:</u> 4 anys</p>	150 €	



Codi, nom i descripció, incompatibilitats	Import màxim	Exemple de producte
<p><b>codi 537</b> <u>Alça de vàter</u></p> <p><u>Funció:</u> augmenta l'alçària de l'inodor per facilitar la transferència i aixecar-se i asseure's.</p> <p><u>Incompatible amb:</u></p> <p>-Alça de vàter amb reposabraços (codi 539)</p> <p><u>Període de concessió:</u> 4 anys</p>	90 €	
<p><b>codi 538</b> <u>Barra abatible</u></p> <p><u>Funció:</u> dona suport i seguretat per facilitar la incorporació i les transferències.</p> <p><u>Període de concessió:</u> màxim 4 unitats cada 2 anys.</p>	80 €	
<p><b>codi 539</b> <u>Alça de vàter amb reposabraços</u></p> <p><u>Funció:</u> augmenta l'alçària de l'inodor i juntament amb el reposabraços facilita aixecar-se i asseure's.</p> <p><u>Incompatible amb:</u></p> <p>-Alça de vàter (codi 537)</p> <p><u>Període de concessió:</u> 4 anys</p>	130 €	
<p><b>codi 540</b> <u>Plataforma abatible de dutxa</u></p> <p><u>Funció:</u> permet al cuidador o cuidadora dutxar la persona estirada sobre la llitera de dutxa a la cambra de bany a una altura adequada.</p> <p><u>Incompatible amb:</u></p> <p>-Cadira, banc o tamboret de dutxa (codi 531),</p> <p>-Seient abatible de dutxa (codi 536)</p> <p>-Hamaca de bany (codi 542),</p> <p>-Cadira de dutxa i vàter basculant amb accessoris (codi 549)</p> <p><u>Període de concessió:</u> 4 anys</p>	1.450 €	
<p><b>codi 542</b> <u>Hamaca de bany</u></p> <p><u>Funció:</u> permet mantenir la persona asseguda o reclinada de manera segura durant el bany.</p> <p><u>Incompatible amb:</u></p> <p>-Cadira, banc o tamboret de dutxa (codi 531),</p> <p>-Seient abatible de dutxa (codi 536)</p> <p>-Plataforma abatible de dutxa (codi 540)</p> <p>-Cadira de dutxa i vàter basculant amb accessoris (codi 549),</p> <p><u>Període de concessió:</u> 4 anys</p>	600 €	

Codi, nom i descripció, incompatibilitats	Import màxim	Exemple de producte
<p><b>codi 543</b> <u>Reductor de seient amb subjeccions</u></p> <p><u>Funció:</u> permet mantenir asseguda la persona tota sola al vàter.</p> <p><u>Persones destinatàries:</u> infants i joves fins a 16 anys. Excepcionalment, la poden sol·licitar les persones majors de 16 anys sempre que les seves condicions físiques en justifiquin l'ús.</p> <p><u>Període de concessió:</u> 4 anys</p>	210 €	
<p><b>codi 544</b> <u>Vàter bidet</u></p> <p><u>Funció:</u> permet el rentat i l'eixugada de la zona anal i perianal en accionar els comandaments.</p> <p><u>Persones destinatàries:</u> persones que no poden utilitzar les extremitats superiors en la higiene personal.</p> <p><u>Incompatible amb:</u></p> <ul style="list-style-type: none"> <li>-Cadira de dutxa i vàter (codi 535)</li> <li>-Cadira de dutxa i vàter basculant amb accessoris (codi 549).</li> </ul> <p><u>Període de concessió:</u> 4 anys</p>	500 €	
<p><b>codi 547</b> <u>Estris per a activitats de la vida diària</u></p> <p><u>Funció:</u> permeten o faciliten la realització d'activitats, com ara vestir-se, cura personal, menjar, cuinar, fer la neteja o activitats generals com obrir una aixeta, obrir amb clau, etc.</p> <p><u>Persones destinatàries:</u> persones amb afectació física que presenten alteracions en la mobilitat articular, la força, la sensibilitat o la coordinació dels moviments.</p> <p><u>Període de concessió:</u> 4 anys per al mateix estri.</p>	40 € per unitat.	
<p><b>codi 549</b> <u>Cadira de dutxa i vàter basculant amb accessoris</u></p> <p><u>Funció:</u> permet la utilització de l'inodor i la dutxa des de la mateixa cadira. Evita haver de fer transferències dins la cambra de bany. La basculació i els accessoris permeten a la persona usuària mantenir una posició estable durant l'activitat.</p> <p><u>Persones destinatàries:</u> persones amb poca estabilitat del tronc.</p> <p><u>Incompatible amb:</u></p> <ul style="list-style-type: none"> <li>-Cadira, banc o tamboret de dutxa (codi 531),</li> <li>-Cadira de dutxa i vàter (codi 535),</li> <li>-Seient abatible de dutxa (codi 536),</li> <li>-Plataforma abatible de dutxa (codi 540)</li> <li>-Hamaca banyera (codi 542)</li> <li>-Vàter bidet (codi 544)</li> </ul> <p><u>Període de concessió:</u> 4 anys</p>	1.550 €	

### c) Transferències



#### **Persones destinatàries i condicions específiques d'accés:**

Les prestacions 571, 572 i 573 van adreçades a les persones que amb la seva utilització poden fer transferències o de manera autònoma o més fàcilment amb l'ajuda del seu assistent.

Aquest grup de productes no el poden demanar les persones amb discapacitat que viuen en residències.

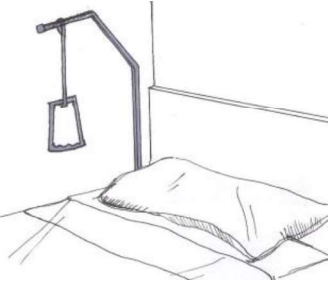
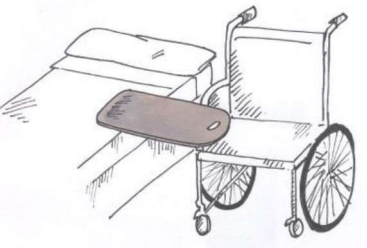
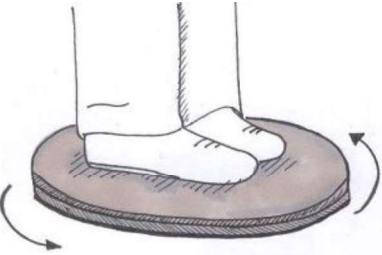
**Període de concessió:** El termini per tornar a concedir les prestacions és de 4 anys, a excepció dels arnesos de grues que es pot reduir a 2 anys.

Codi, nom i descripció, incompatibilitats	Import màxim	Exemple de producte
<p><b>codi 570</b> <u>Grua d'elevació</u></p> <p><u>Funció:</u> permet aixecar i desplaçar la persona amb discapacitat amb l'ajuda d'una sola persona assistent.</p> <p><u>Persones destinatàries:</u> persones que, a causa del pes o l'afectació, no poden fer la transferència manual assistida d'una persona.</p> <p><u>Incompatible amb:</u></p> <ul style="list-style-type: none"> <li>-Plataforma de transferències (codi 574),</li> <li>-Disc giratori amb suport (codi 576)</li> <li>-Grua de bipedestació (codi 577),</li> <li>-Grua de sostre (codi 578).</li> </ul> <p><u>Període de concessió:</u> 4 anys</p>	1.650 €	
<p><b>codi 571</b> <u>Trapezi</u></p> <p><u>Funció:</u> facilita la incorporació i la transferència del llit a la cadira.</p> <p><u>Període de concessió:</u> 4 anys</p>	110 €	
<p><b>codi 572</b> <u>Taula de transferències</u></p> <p><u>Funció:</u> facilita la transferència de seient a seient lliscant sobre la taula.</p> <p><u>Període de concessió:</u> 4 anys</p>	260 €	
<p><b>codi 573</b> <u>Disc giratori</u></p> <p><u>Funció:</u> facilita a l'assistent fer la transferència de la persona d'un seient a un altre fent un moviment de rotació sobre el disc.</p> <p><u>Període de concessió:</u> 4 anys</p>	50 €	

Codi, nom i descripció, incompatibilitats	Import màxim	Exemple de producte
<p><b>codi 574 <u>Plataforma de transferències</u></b></p> <p><u>Funció:</u> facilitar a l'assistent posar dempeus i traslladar la persona d'un seient a un altre fent participar la persona usuària en l'activitat.</p> <p><u>Persones destinatàries:</u> persones que no siguin capaces de fer les transferències per si mateixes però que amb ajuda puguin mantenir-se dretes per fer-les.</p> <p><u>Incompatible amb:</u></p> <ul style="list-style-type: none"> <li>-Grua d'elevació (codi 570)</li> <li>-Disc giratori amb suport (codi 576)</li> <li>-Grua de bipedestació (codi 577)</li> <li>-Grua de sostre (codi 578)</li> </ul> <p><u>Període de concessió:</u> 4 anys</p>	600 €	
<p><b>codi 575 <u>Arnès per a grua</u></b></p> <p><u>Funció:</u> permet a la persona assistent subjectar i donar un bon suport al cos de la persona usuària mentre utilitza la grua.</p> <p><u>Persones destinatàries:</u> persones que cal assistir mitjançant l'ús de grues per fer les transferències i que tenen necessitats especials.</p> <p><u>Període de concessió:</u> 2 anys.</p>	150 €	
<p><b>codi 576 <u>Disc giratori amb suport</u></b></p> <p><u>Funció:</u> ajuda la persona a posar-se dempeus i facilita a l'assistent la transferència d'un seient a un altre fent un moviment de rotació sobre el disc.</p> <p><u>Persones destinatàries:</u> persones que no siguin capaces de fer les transferències per si mateixes, però que amb ajuda puguin mantenir-se dretes per fer-les.</p> <p><u>Incompatible amb:</u></p> <ul style="list-style-type: none"> <li>-Grua d'elevació (codi 570)</li> <li>-Plataforma de transferències (codi 574)</li> <li>-Grua de bipedestació (codi 577)</li> <li>-Grua de sostre (codi 578)</li> </ul> <p><u>Període de concessió:</u> 4 anys</p>	360€	



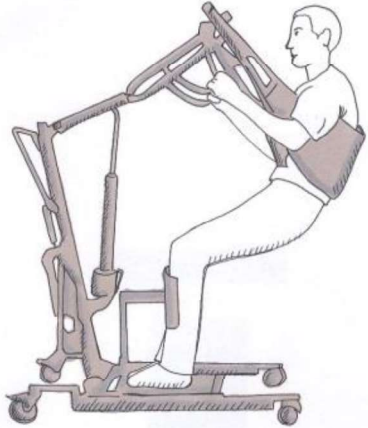
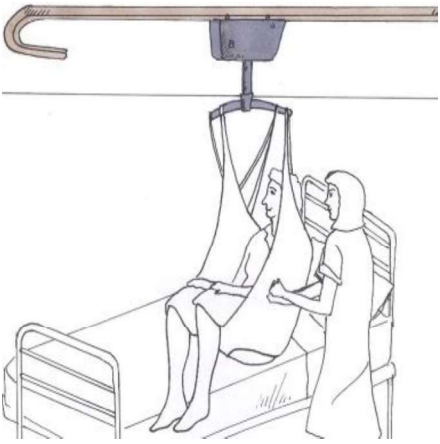
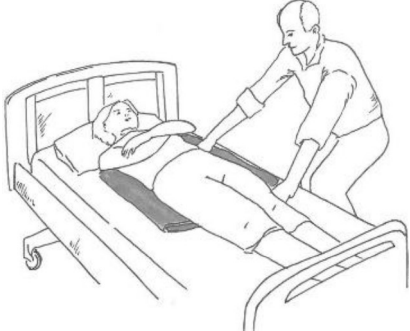

Codi, nom i descripció, incompatibilitats	Import màxim	Exemple de producte
<p><b><u>codi 577 Grua de bipedestació</u></b></p> <p><b><u>Funció:</u></b> posa dempeus i trasllada la persona assistida d'un seient a un altre. Facilita a la persona assistent fer amb comoditat algunes tasques, com ara portar la persona assistida al lavabo, canviar-li els bolquers, vestir-la...</p> <p><b><u>Persones destinatàries:</u></b> persones que necessiten una altra persona per fer les transferències però que amb poc esforç poden passar d'estirades a assegudes.</p> <p><b><u>Documentació:</u></b> Cal adjuntar un informe que justifiqui la idoneïtat de la petició, redactat per un professional terapeuta ocupacional, fisioterapeuta o tècnic en ortopèdia, d'acord amb l'annex 3 de l'Ordre de convocatòria.</p> <p><b><u>Incompatible amb:</u></b>                      -Grua d'elevació (codi 570),                      -Plataforma de transferències (codi 574)                      -Disc giratori amb suport (codi 576)                      -Grua de sostre (codi 578)</p> <p><b><u>Període de concessió:</u></b> 4 anys</p>	<p>1.900 €</p>	
<p><b><u>codi 578 Grua de sostre</u></b></p> <p><b><u>Funció:</u></b> permet fer les transferències de manera autònoma o assistida d'un lloc a un altre dins del recorregut de la guia del sostre.</p> <p><b><u>Persones destinatàries:</u></b> persones que, a causa del pes o l'afectació, no poden fer la transferència manual assistida d'una persona, especialment, perquè disposen de poc espai.</p> <p><b><u>Incompatible amb:</u></b>                      -Grua d'elevació (codi 570),                      -Plataforma de transferències (codi 574)                      -Disc giratori amb suport (576)                      -Grua de bipedestació (codi 577)</p> <p><b><u>Període de concessió:</u></b> 4 anys</p>	<p>4.100€</p>	
<p><b><u>codi 579 Tapissos lliscants i elements de reposicionament</u></b></p> <p><b><u>Funció:</u></b> facilita al cuidador moure a la persona usuària sobre la superfície del llit o de la cadira.</p> <p><b><u>Persones destinatàries:</u></b> persones que per la seva afectació tinguin dificultats per fer canvis de posició al llit o redreçaments a la cadira.</p> <p><b><u>Període de concessió:</u></b> 4 anys</p>	<p>90 €</p>	



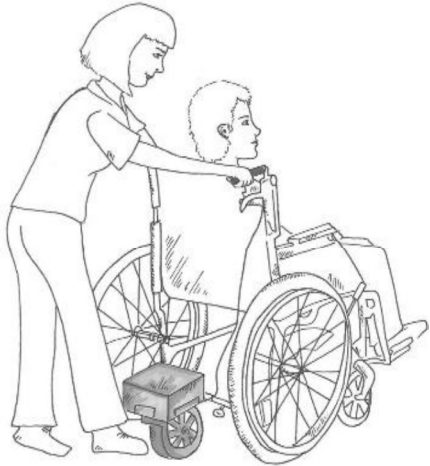
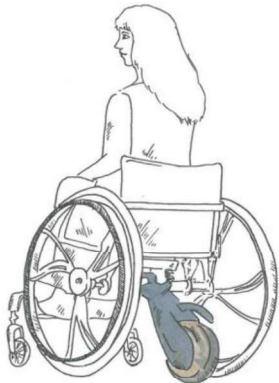

#### d) Mobilitat

Aquest grup de productes el poden demanar les persones amb discapacitat que viuen en residències amb l'excepció de la cadira per al desplaçament a l'interior, tipus despatx, amb fre manual i diferents tipus de seients i accessoris (codi 606).

Codi, nom i descripció, incompatibilitats	Import màxim	Exemple de producte
<p><b><u>codi 604</u></b> <u>Motor propulsor per a cadira manual per a l'assistent</u></p> <p><b>Funció:</b> disminueix l'esforç de l'assistent en empènyer la cadira de rodes.</p> <p><b>Persones destinatàries:</b> usuaris o usuàries de cadira de rodes més grans de 18 anys que no poden autopropulsar la cadira ni utilitzar una cadira de rodes de motor elèctric, o per a persones menors d'edat sempre que el pes en el seu conjunt ho justifiqui (pes del menor més la cadira de rodes i els seus accessoris).</p> <p>Cal tenir en compte el pendent del terreny per on es desplaça habitualment el menor.</p> <p><b>Incompatible amb:</b> -Motors o sistemes que facilitin l'autopropulsió de cadires de rodes manuals per la persona usuària (codi 605)</p> <p><b>Període de concessió:</b> 4 anys</p>	1.300 €	
<p><b><u>codi 605</u></b> <u>Motors o sistemes que facilitin l'autopropulsió de cadires de rodes manuals per la persona usuària</u></p> <p><b>Funció:</b> facilita l'autopropulsió.</p> <p><b>Persones destinatàries:</b> persones usuàries de cadires de rodes manuals autònomes en l'autopropulsió però que per edat o afectació tenen dificultat per autopropulsar la cadira de rodes.</p> <p><b>Incompatible amb:</b> -Motor propulsor per a cadira manual per a l'assistent (codi 604)</p> <p><b>Període de concessió:</b> 4 anys</p>	4.400€	
<p><b><u>codi 606</u></b> <u>Cadira per al desplaçament a l'interior, tipus despatx, amb fre manual i diferents tipus de seients i accessoris</u></p> <p><b>Funció:</b> permet el desplaçament per l'interior de l'habitatge guanyant en maniobrabilitat, funcionalitat, confort i seguretat. El seient i l'alçària són ajustables a les necessitats de la persona usuària.</p> <p><b>Persones destinatàries:</b> persones amb una marxa poc funcional però amb prou mobilitat per impulsar la cadira amb els peus i/o les mans. Persones amb limitació greu de la flexió de maluc i/o genoll que necessiten un seient partit.</p> <p><b>Període de concessió:</b> 4 anys</p>	1.300 €	

### e) Posicionament

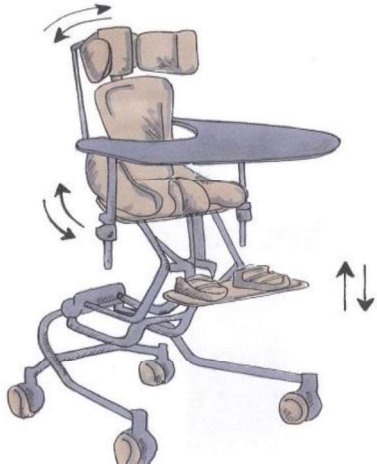
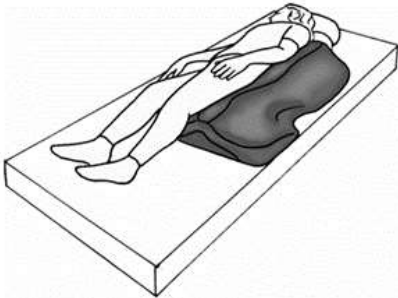
Aquest grup de productes no el poden demanar les persones amb discapacitat que viuen en residències excepte la prestació 624, falques o sistemes de posicionament.

Codi, nom i descripció, incompatibilitats	Import màxim	Exemple de producte
<p><b>codi 623</b> Cadira d'interior de posicionament amb regulacions o xassís d'interior per a seient de posicionament</p> <p><u>Funció:</u> permet aconseguir la sedestació estable amb el control de tronc, cap i pelvis adequat mitjançant accessoris i xassís regulables.</p> <p><u>Persones destinatàries:</u> infants i joves fins a 16 anys amb necessitats posturals complexes que no poden mantenir control cefàlic ni de tronc.</p> <p><u>Incompatible amb:</u> Un cop concedida aquesta prestació, no es podrà tornar a sol·licitar o sol·licitar la prestació cadira o seient de posicionament no regulable (627) fins que no hagin transcorregut 4 anys.</p> <p><u>Període de concessió:</u> 4 anys</p>	2.550 €	
<p><b>codi 624</b> <u>Falques o sistemes de posicionament</u></p> <p><u>Funció:</u> Permet posar o mantenir el cos de la persona en posició prona, supina o lateral de manera fàcil amb l'objectiu de descansar, fer canvis posturals i evitar postures perjudicials.</p> <p><u>Persones destinatàries:</u> Persones amb una greu afectació motora que tenen dificultats per mantenir la posició i no poden fer canvis posturals de manera autònoma.</p> <p>Queda exclòs el producte "pla inclinat" per a infants.</p> <p><u>Període de concessió:</u> 4 anys</p>	2.100 €	
<p><b>codi 626</b> <u>Cadira d'interior amb taula</u></p> <p><u>Funció:</u> permet mantenir la persona asseguda en una posició controlada.</p> <p><u>Persones destinatàries:</u> infants i joves fins a 16 anys amb afectacions severes de conducta o de comportament.</p> <p>Excepcionalment, poden sol·licitar aquesta prestació les persones de més de 16 anys sempre que les seves condicions físiques en justifiquin l'ús.</p> <p><u>Període de concessió:</u> 4 anys</p>	650 €	

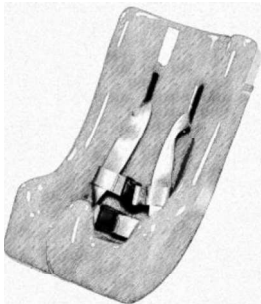

Codi, nom i descripció, incompatibilitats	Import màxim	Exemple de producte
<p><b>codi 627</b> <u>Cadira o seient de posicionament no regulable</u>  <u>Funció:</u> proporciona una postura correcta en sedestació sense regulacions complexes per al control de tronc i de cap.  <u>Persones destinatàries:</u> infants amb necessitats posturals de mitjana.  <u>Període de concessió:</u> 2 anys pel mateix codi o 4 anys des de la concessió de la prestació cadira d'interior de posicionament amb regulacions o xassís d'interior per a seient de posicionament (623).</p>	800 €	

#### f) Comunicació

Aquest grup de productes el poden demanar les persones amb discapacitat que viuen en residències. Pel que fa al comunicador senzill i el comunicador de pantalla dinàmica i/o ortogràfic, l'equip tècnic del Departament de Drets Socials pot fer el seguiment de les prestacions atorgades, a l'efecte de supervisar, per facilitar i maximitzar-ne l'aprofitament.

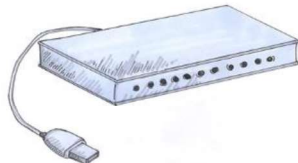
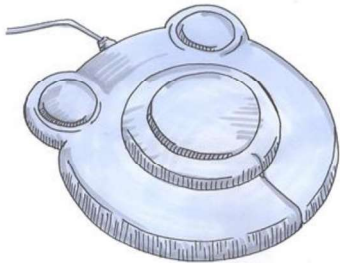
**Període de concessió:** El termini per tornar a concedir les prestacions és de 4, 3 o 2 anys segons concepte. Consultar la periodicitat de cada codi.

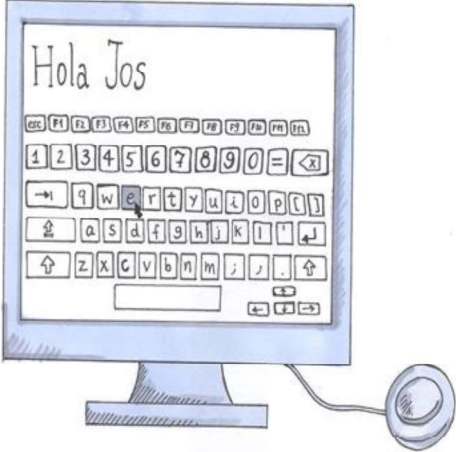

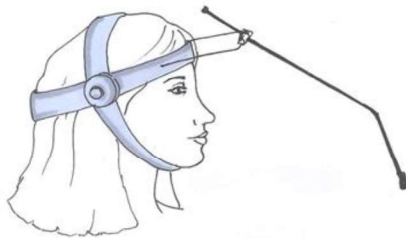
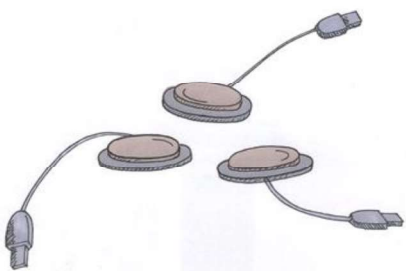

Codi, nom i descripció, incompatibilitats	Import màxim	Exemple de producte
<p><b>codi 306</b> <u>Faristol</u>  <u>Funció:</u> subjecta el paper o els llibres per millorar-ne la posició a la vista.  <u>Persones destinatàries:</u> persones amb afectació en extremitats superiors, amb alteracions en la força, sensibilitat o coordinació dels moviments, que impedeixin subjectar un llibre; persones amb poc control de tronc en sedestació, i persones que no es poden acostar a la taula per llegir, escriure, utilitzar un teclat, etc.  <u>Període de concessió:</u> 4 anys</p>	160 €	
<p><b>codi 655</b> <u>Adaptador d'USB per a commutadors</u>  <u>Funció:</u> permet utilitzar i activar els commutadors.  <u>Període de concessió:</u> 3 anys</p>	60 €	
<p><b>codi 656</b> <u>Ratolí alternatiu</u>  <u>Funció:</u> permet controlar els moviments del cursor en la pantalla mitjançant ratolins diferents de l'habitual, per exemple un multiratolí (multimouse) amb cinc commutadors, un ratolí de bola (track ball), un ratolí de botó (tipus joystick), un ratolí facial, etc.                      En cas de requerir un ratolí amb prestacions especials, cal sol·licitar el codi 677.  <u>Període de concessió:</u> 3 anys.</p>	210 €	

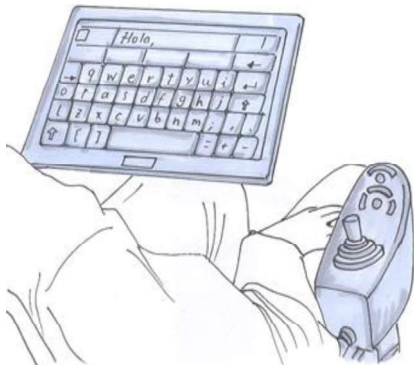
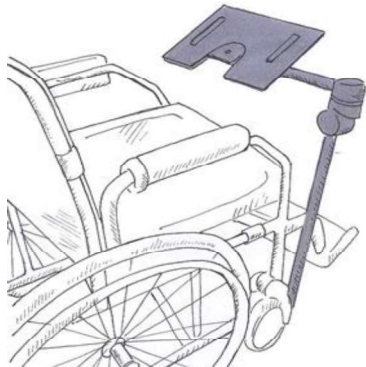

Codi, nom i descripció, incompatibilitats	Import màxim	Exemple de producte
<p><b>codi 658 Programa d'accés alternatiu a l'ordinador</b></p> <p><u>Funció:</u> permet, gràcies al seu programari transparent, executar programes estàndard d'ordinador sense utilitzar el teclat ni el ratolí.</p> <p><u>Persones destinatàries:</u> persones que, a causa de la seva discapacitat a les dues extremitats superiors, tenen dificultats per utilitzar el teclat i el ratolí habituals i requereixen poder escriure i comunicar-se de manera alternativa.</p> <p><u>Incompatible amb:</u></p> <ul style="list-style-type: none"> <li>-Programa de símbols i/o text per a la comunicació amb síntesi de veu (codi 662)</li> <li>-Comunicador de pantalla dinàmica i/o ortogràfic (codi 671).</li> </ul> <p><u>Període de concessió:</u> 3 anys</p>	450 €	
<p><b>codi 662 Programa de símbols i/o text per a la comunicació amb síntesi de veu</b></p> <p><u>Funció:</u> permet dissenyar diferents pantalles de comunicació amb símbols, lletres o paraules. Les persones usuàries poden seleccionar ítems per dir una frase. Té sortida de veu sintètica i gravada (digital).</p> <p><u>Persones destinatàries:</u> persones amb dificultats de comunicació oral.</p> <p><u>Incompatible amb:</u></p> <ul style="list-style-type: none"> <li>-Programa d'accés alternatiu a l'ordinador (658)</li> <li>-Comunicador de pantalla dinàmica i/o ortogràfic (671).</li> </ul> <p><u>Període de concessió:</u> 3 anys</p>	380 €	
<p><b>codi 665 Licorni</b></p> <p><u>Funció:</u> permet fer diferents activitats amb el moviment del cap, segons l'accessori de la punta: senyalar, teclejar, passar pàgines, etc.</p> <p><u>Persones destinatàries:</u> persones amb les dues extremitats superiors poc funcionals i control cefàlic suficient.</p> <p><u>Període de concessió:</u> 4 anys</p>	120 €	
<p><b>codi 666 Commutador</b></p> <p><u>Funció:</u> permet que persones amb dificultat motriu puguin controlar diferents aparells i productes de suport (joguines, ordinador, comunicador, etc.).</p> <p><u>Persones destinatàries:</u> persones amb les dues extremitats superiors poc funcionals.</p> <p><u>Període de concessió:</u> Màxim 4 unitats. Cada 2 anys.</p>	70 €	

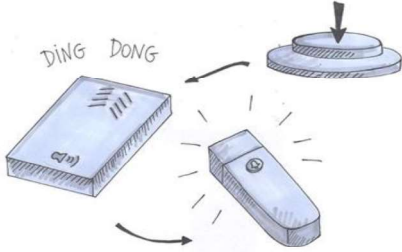

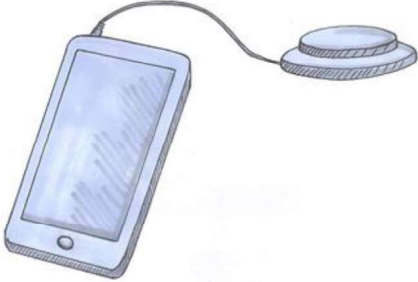
Codi, nom i descripció, incompatibilitats	Import màxim	Exemple de producte
<p><b>codi 670</b> <u>Comunicador senzill</u> (de caselles o botons)</p> <p><u>Funció:</u> permet gravar paraules o frases i reproduir-les prement directament les caselles o mitjançant un commutador. Disposa d'entre 2 i 128 caselles o botons per seleccionar.</p> <p><u>Persones destinatàries:</u> persones que no tenen llenguatge oral i només poden accedir a la comunicació bàsica per aquest mitjà.</p> <p><u>Incompatible amb:</u> -Comunicador d'un sol botó (codi 679)</p> <p><u>Documentació:</u> Cal adjuntar un informe (annex 2) que justifiqui la idoneïtat de la petició realitzat per algun dels professionals següents: logopedes, psicòlegs, psicopedagogs, terapeutes ocupacionals o responsable de l'àrea de comunicació en el cas de les persones que es troben en un centre de dia o residència.</p> <p><u>Període de concessió:</u> 3 anys</p>	400 €	
<p><b>codi 671</b> <u>Comunicador de pantalla dinàmica i/o ortogràfic</u></p> <p><u>Funció:</u> produeix missatges amb veu digital o sintètica.</p> <p><u>Persones destinatàries:</u> persones amb afectació greu de la parla però amb capacitat comunicativa suficient.</p> <p><u>Documentació:</u> Cal adjuntar un informe (annex 2) que justifiqui la idoneïtat de la petició realitzat per algun dels professionals següents: logopedes, psicòlegs, psicopedagogs, terapeutes ocupacionals o responsable de l'àrea de comunicació en el cas de les persones que es troben en un centre de dia o residència.</p> <p><u>Incompatible amb:</u> -Programa d'accés alternatiu a l'ordinador (658) programa de símbols i/o text per a la comunicació amb síntesi de veu (662)</p> <p><u>Període de concessió:</u> 3 anys</p>	2.900 €	
<p><b>Codi 672</b> <u>Sistema de muntatge de dispositiu electrònic al llit o a la cadira</u></p> <p><u>Funció:</u> permet que persones que es desplacen en cadira de rodes i han d'utilitzar productes de suport puguin tenir l'aparell al seu abast i en la posició adequada.</p> <p><u>Persones destinatàries:</u> persones usuàries de cadira de rodes o enllitades que utilitzen un comunicador o un ordinador i, si escau, un sistema d'accés (commutadors).</p> <p><u>Període de concessió:</u> 4 anys</p>	650 €	

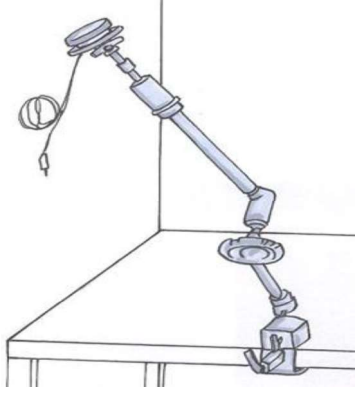

Codi, nom i descripció, incompatibilitats	Import màxim	Exemple de producte
<p><b>codi 674 <u>Avisador</u></b>  <u>Funció:</u> activa un so d'alarma o d'avís a distància.  <u>Persones destinatàries:</u> persones amb greu discapacitat motora que necessiten poder avisar a certa distància els seus cuidadors o cuidadores.  <u>Període de concessió:</u> 4 anys</p>	150 €	
<p><b>codi 675 <u>Teclat alternatiu o adaptació de teclat</u></b>  <u>Funció:</u> teclats diferents del convencional en mida i/o distribució o sense fil per utilitzar un ordinador. També adaptacions, com ara un cobertor a mida.  <u>Persones destinatàries:</u> persones amb deficiència en les funcions manipulatives que dificulten l'acció de teclejar en un teclat estàndard però que ho poden fer en un teclat personalitzat.                      En cas de requerir un altre sistema d'accés, cal sol·licitar el codi 677.  <u>Període de concessió:</u> 4 anys</p>	220 €	
<p><b>codi 676 <u>Adaptació per al mòbil</u></b>  <u>Funció:</u> permet utilitzar el mòbil mitjançant un commutador o un sistema de control d'entorn, marcació per veu, trucada d'emergència, mans lliures, etc.  <u>Persones destinatàries:</u> persones que, a causa de la seva discapacitat en les dues extremitats superiors, no poden utilitzar els telèfons de manera convencional.  <u>Període de concessió:</u> 3 anys</p>	160 €	
<p><b>codi 677 <u>Altres sistemes d'accés a l'ordinador o comunicador</u></b>  <u>Funció:</u> permeten l'accés a l'ordinador quan els altres sistemes d'accés no funcionen.  <u>Persones destinatàries:</u> usuaris d'ordinador o comunicador amb discapacitat motriu molt greu. Tetraplegia.  <u>Avaluació i documentació:</u> és imprescindible l'avaluació i l'informe de la Unitat de Tècniques Augmentatives de Comunicació del Centre per a l'Autonomia Personal Sírius.  <u>Període de concessió:</u> 4 anys</p>	1.400 €	

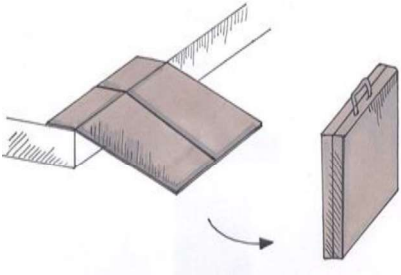
Codi, nom i descripció, incompatibilitats	Import màxim	Exemple de producte
<p><b>codi 678</b> <u>Braç de suport per al posicionament de perifèrics</u></p> <p><u>Funció:</u> permet posicionar els perifèrics (commutadors, ratolins, etc.) en la ubicació que permeti un ús més funcional per a cada persona usuària.</p> <p><u>Persones destinatàries:</u> persones que, per la seva limitació o poc control en la mobilitat, requereixen un posicionament personalitzat dels elements perifèrics d'accés a dispositius electrònics (comunicadors, ordinadors, joguines, cadires de rodes elèctriques, etc.).</p> <p><u>Període de concessió:</u> 4 anys</p>	<p>390 € per unitat</p> <p>(màx. 2 unitats)</p>	
<p><b>codi 679</b> <u>Comunicador d'un sol botó</u></p> <p><u>Funció:</u> permet gravar paraules o frases i reproduir-les prement el botó. Pot ser d'un sol missatge o de missatges seqüencials.</p> <p><u>Persones destinatàries:</u> persones que no tenen llenguatge oral.</p> <p><u>Incompatible amb:</u> comunicador senzill (de caselles o botons) (codi 670).</p> <p><u>Període de concessió:</u> 3 anys</p>	<p>150 €</p>	
<p><b>g) Accessibilitat</b></p> <p>En aquest grup hi ha productes que s'instal·len sense grans actuacions a l'edifici.</p> <p>Aquest grup de productes no els poden sol·licitar les persones amb discapacitat que viuen en residències, a excepció de la prestació rampes manuals portàtils (codi 709), que sí que la podran demanar.</p> <p><u>Període de concessió:</u> El termini per tornar a concedir les prestacions és de 4, o 8 anys segons concepte. Consultar la periodicitat de cada codi.</p>		
Codi, nom i descripció, incompatibilitats	Import màxim	Exemple de producte
<p><b>codi 708</b> <u>Cadira per pujar i baixar escales (amb dues persones)</u></p> <p><u>Funció:</u> facilitar a les persones assistents la tasca de pujar i baixar escales a les persones assegudes en una cadira.</p> <p><u>Persones destinatàries:</u> persones que no poden pujar i baixar escales i amb poc pes.</p> <p><u>Període de concessió:</u> 4 anys</p>	<p>130 €</p>	
<p><b>codi 709</b> <u>Rampes manuals portàtils</u></p> <p><u>Funció:</u> permet superar petits desnivells en una cadira de rodes manual o elèctrica o en un cotxet d'infant amb l'ajut d'una persona assistent.</p> <p><u>Persones destinatàries:</u> persones que van en cadira de rodes o amb caminador i que els necessiten per superar desnivells.</p> <p><u>Període de concessió:</u> 4 anys</p>	<p>470 €</p>	

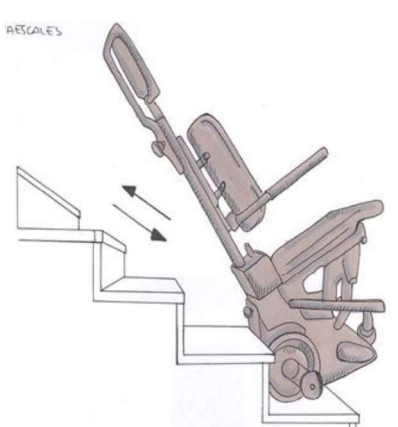
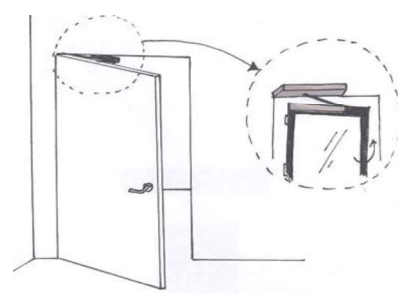
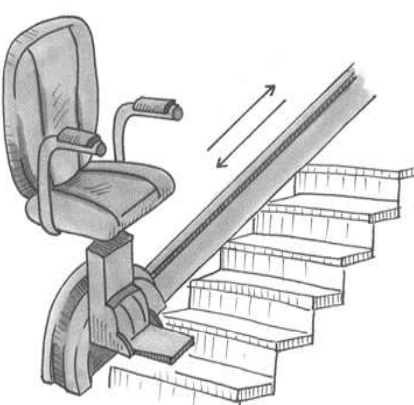
Codi, nom i descripció, incompatibilitats	Import màxim	Exemple de producte
<p><b>codi 710</b> <u>Aparell salvaescales portàtil</u></p> <p><u>Funció:</u> permet a la persona assistent pujar i baixar una persona que va amb cadira de rodes manual o amb caminador per les escales sense que hagi de fer gaire força.</p> <p><u>Persones destinatàries:</u> persones de més de 15 kg de pes que superin el barem de mobilitat i que tinguin barreres arquitectòniques insalvables, sense ascensor en l'accés o a l'interior del seu domicili.</p> <p><u>Documentació:</u> Cal adjuntar un informe (Annex 4) que justifiqui la idoneïtat de la petició..</p> <p><u>Incompatible amb:</u>                      -Cadira salvaescales (codi 712)                      -Plataforma salvaescales o elevador vertical (codi 713)</p> <p><u>Període de concessió:</u> 8 anys</p>	3.800 €	
<p><b>codi 711</b> <u>Automatisme de portes</u></p> <p><u>Funció:</u> permet obrir i tancar portes de manera automàtica o mitjançant un comandament.</p> <p><u>Persones destinatàries:</u> persones amb cadira de rodes o amb greu discapacitat motora que no poden obrir manualment una porta o l'espai de maniobra és insuficient per obrir-la.</p> <p><u>Període de concessió:</u> 4 anys</p>	2.000 €	
<p><b>codi 712</b> <u>Cadira salvaescales (instal·lació fixa)</u></p> <p><u>Funció:</u> traslladar la persona a diferents nivells de l'habitatge en una cadira que es desplaça per una guia fixa pel recorregut de l'escala. No permet el desplaçament de la persona en la cadira de rodes.</p> <p><u>Persones destinatàries:</u> persones amb barem de mobilitat que tenen dificultats per superar escales, però poden fer transferències.</p> <p>Queda exclosa la instal·lació en escales d'espais comuns de comunitats de propietaris.</p> <p><u>Documentació:</u> caldrà adjuntar un informe justificant la idoneïtat de la petició, d'acord amb l'annex 5 juntament amb el pressupost desglossat amb descripció de la localització de l'escala on es fa la instal·lació; fotografies de l'escala, i autorització de la propietat per fer la instal·lació (quan l'habitatge és de lloguer o es gaudeix en usdefruit).</p> <p><u>Incompatible amb:</u>                      -Aparell salvaescales portàtil (codi 710)                      -Plataforma salvaescales o elevador vertical (codi 713)</p> <p><u>Període de concessió:</u> 8 anys</p>	4.250 €	

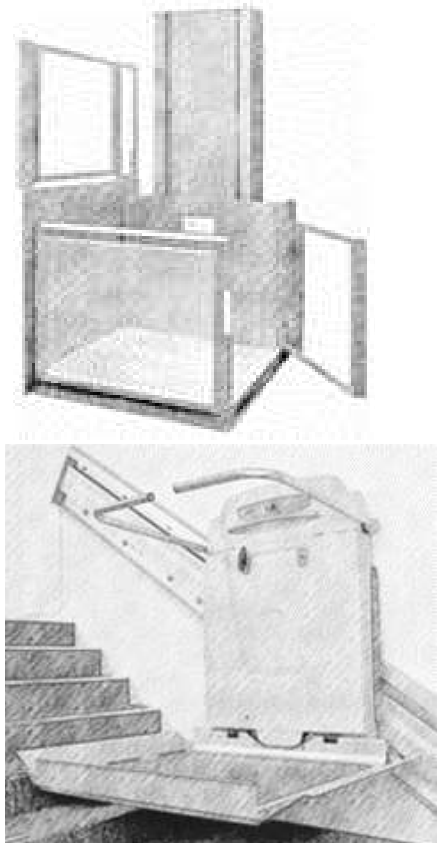

Codi, nom i descripció, incompatibilitats	Import màxim	Exemple de producte
<p><b><u>codi 713</u></b> <u>Plataforma salvaescales o elevador vertical</u>  <u>Funció:</u> traslladar la persona asseguda a la cadira de rodes a diferents nivells de l'habitatge mitjançant una plataforma que es desplaça per una guia pel recorregut de l'escala o que es desplaça de forma vertical en el cas de l'elevador.</p> <p><u>Persones destinatàries:</u> persones amb barem de mobilitat que no poden salvar escales del seu habitatge habitual. Queda exclosa la instal·lació en escales d'espais comuns de comunitats de propietaris.</p> <p><u>Documentació:</u> caldrà adjuntar un informe justificant la idoneïtat de la petició, d'acord amb l'annex 5 juntament amb el pressupost desglossat amb descripció de la localització de l'escala on es fa la instal·lació; fotografies de l'escala, plànol i croquis del lloc on s'instal·la i autorització de la propietat per fer la instal·lació (quan l'habitatge és de lloguer o es gaudeix en usdefruit).</p> <p><u>Incompatible amb:</u></p> <ul style="list-style-type: none"> <li>-Aparell salvaescales portàtil (codi 710)</li> <li>-Cadira salvaescales (instal·lació fixa) (codi 712)</li> </ul> <p><u>Període de concessió:</u> 8 anys</p>	<p>8.750 €</p>	





### h) Vehicle



Aquest grup de productes no el poden sol·licitar les persones amb discapacitat que viuen en residències, a excepció de les prestacions: cinturó de seguretat tipus arnès (codi 108), transformació de carrosseria (codi 740), ancoratges (furgoneta) (codi 741) i rampa manual fixa al terra de la furgoneta (codi 745), que sí que es podran sol·licitar.

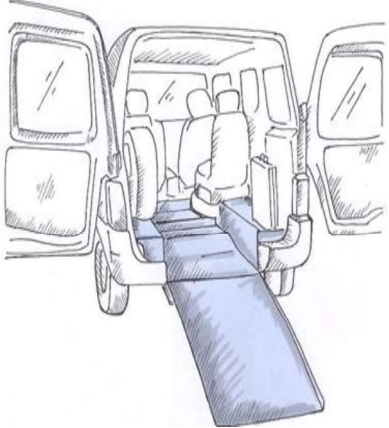
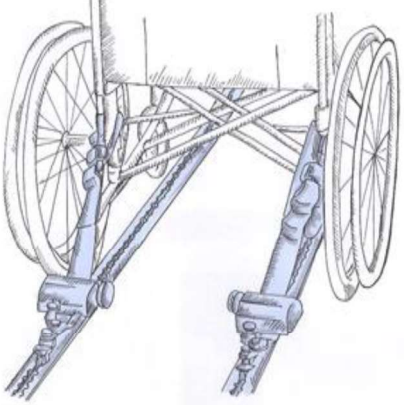

**Període de concessió:** El termini per tornar a concedir les prestacions és de 5 anys, excepte el seient de vehicle adaptat amb subjeccions (codi 7469 i el cinturó de seguretat tipus arnès (codi 108) que són 4 anys.

Codi, nom i descripció, incompatibilitats	Import màxim	Exemple de producte
<p><b><u>codi 738</u></b> <u>Plataforma per a furgoneta</u></p> <p><b>Funció:</b> permet a la persona assistent pujar i baixar d'una furgoneta qualsevol tipus de cadira de rodes de manera autònoma o sense esforç.</p> <p><b>Persones destinatàries:</b> persones usuàries de cadira de rodes que tenen molta dificultat per fer transferències i que amb aquest mitjà poden accedir a la furgoneta i viatjar assegudes a la mateixa cadira.</p> <p><b>Documentació:</b> En el cas de sol·licitar també la prestació ancoratges (codi 741), cal que a la factura es detalli per separat l'import de les dues prestacions.</p> <p><b>Incompatible amb:</b></p> <ul style="list-style-type: none"> <li>-Seient de vehicle adaptable a xassís de cadira de rodes (739)</li> <li>-Transformació de carrosseria (codi 740)</li> <li>-Grua de persona (codi 742)</li> <li>-Base giratòria per al seient del vehicle (codi 744)</li> <li>-Rampa manual fixa al terra de la furgoneta (codi 745)</li> <li>-Seient de vehicle adaptat amb subjeccions (codi 746)</li> <li>-Grua de cadira de rodes (codi 747)</li> <li>-Base giratòria amb elevació (codi 748)</li> <li>-Taula de transferència elèctrica (codi 749)</li> </ul> <p><b>Període de concessió:</b> 5 anys.</p>	3.900 €	
<p><b><u>codi 739</u></b> <u>Seient de vehicle adaptable a xassís de cadira de rodes</u></p> <p><b>Funció:</b> permet que el seient de la cadira de rodes s'acobli al terra del vehicle a fi d'evitar la transferència de la persona.</p> <p><b>Persones destinatàries:</b> persones usuàries de cadira de rodes que tenen molta dificultat per fer transferències i que amb aquest mitjà poden accedir al seu turisme o monovolum i viatjar assegudes a la mateixa cadira.</p> <p><b>Incompatible amb:</b></p> <ul style="list-style-type: none"> <li>-Plataforma per a furgoneta (codi 738)</li> <li>-Transformació de carrosseria (codi 740)</li> <li>-Grua de persona (codi 742)</li> <li>-Seient de vehicle adaptat amb subjeccions (codi 746)</li> <li>-Taula de transferència elèctrica (codi 749)</li> </ul> <p><b>Període de concessió:</b> 5 anys</p>	3.450 €	

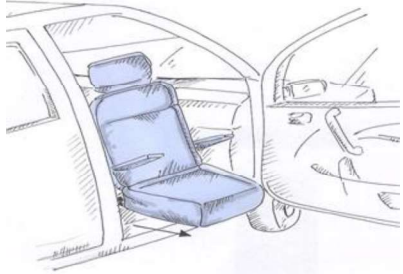
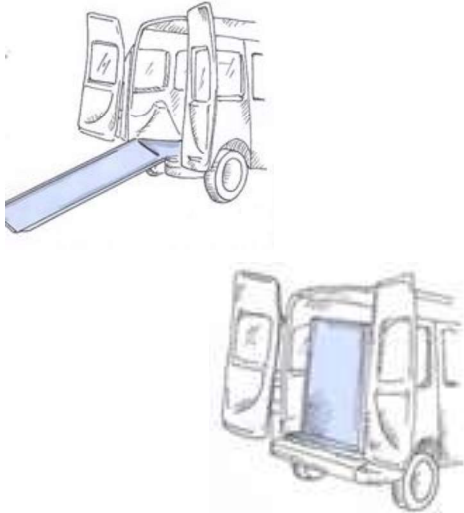

Codi, nom i descripció, incompatibilitats	Import màxim	Exemple de producte
<p><b>codi 740 Transformació de carrosseria</b></p> <p><u>Funció:</u> habilitació d'una plaça per a cadira de rodes en la part posterior del vehicle a la qual la persona accedeix amb la seva cadira per una rampa i queda fixada a terra.</p> <p><u>Persones destinatàries:</u> persones usuàries de cadira de rodes que tenen molta dificultat per a les transferències i que amb aquest mitjà poden accedir al monovolum i viatjar assegudes a la mateixa cadira.</p> <p><u>Incompatible amb:</u></p> <ul style="list-style-type: none"> <li>-Plataforma per a furgoneta (codi 738)</li> <li>-Seient de vehicle adaptable a xassís de cadira de rodes (739)</li> <li>-Ancoratges (codi 741), atès que ja formen part de l'estructura de la transformació de la carrosseria.</li> <li>-Grua de persona (codi 742)</li> <li>-Base giratòria per al seient del vehicle (codi 744)</li> <li>-Rampa manual fixa al terra de la furgoneta (codi 745)</li> <li>-Seient de vehicle adaptat amb subjeccions (codi 746)</li> <li>-Grua de cadira de rodes (codi 747)</li> <li>-Base giratòria amb elevació (codi 748)</li> <li>-Taula de transferència elèctrica (codi 749)</li> </ul> <p><u>Període de concessió:</u> 5 anys</p>	4.550 €	
<p><b>codi 741 Ancloratges</b></p> <p><u>Funció:</u> fixa la cadira de rodes al terra del vehicle i subjecta la persona amb un cinturó per viatjar de manera segura.</p> <p><u>Persones destinatàries:</u> persones usuàries de cadira de rodes i que, per la dificultat de fer transferències, necessiten viatjar assegudes a la mateixa cadira.</p> <p><u>Incompatible amb:</u></p> <ul style="list-style-type: none"> <li>-Seient de vehicle adaptable a xassís de cadira de rodes (codi 739)</li> <li>-Transformació de carrosseria (codi 740), atès que ja formen part de l'estructura de la transformació de la carrosseria.</li> </ul> <p><u>Període de concessió:</u> 5 anys</p>	700 €	
<p><b>codi 742 Grua de persona</b></p> <p><u>Funció:</u> facilita fer la transferència assistida de la persona usuària de la cadira de rodes al seient del vehicle.</p> <p><u>Persones destinatàries:</u> usuaris de cadira de rodes que tenen molta dificultat per a les transferències.</p> <p><u>Incompatible amb:</u></p> <ul style="list-style-type: none"> <li>-Plataforma per a furgoneta (codi 738)</li> <li>-Seient de vehicle adaptable a xassís de cadira de rodes (codi 739),</li> <li>-Transformació de carrosseria (codi 740)</li> <li>-Taula de transferències elèctrica (codi 749).</li> </ul> <p><u>Període de concessió:</u> 5 anys</p>	1.800 €	

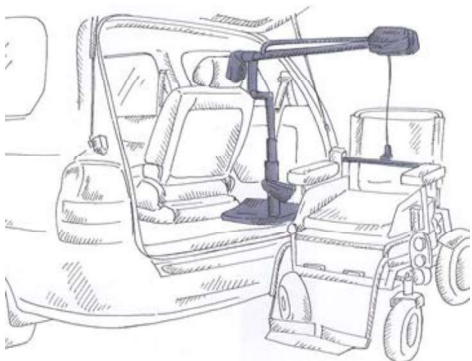
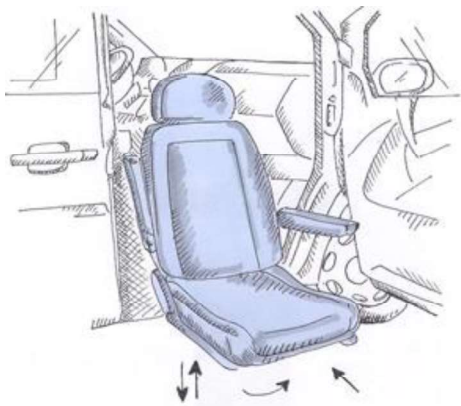

Codi, nom i descripció, incompatibilitats	Import màxim	Exemple de producte
<p><b>codi 744</b> <u>Base giratòria per al seient del vehicle</u>  <u>Funció:</u> gira el seient del vehicle per facilitar-ne l'entrada i sortida.  <u>Persones destinatàries:</u> persones que necessiten una persona assistent per fer transferències.  <u>Incompatible amb:</u>                      -Plataforma per a furgoneta (codi 738),                      -Transformació de carrosseria (codi 740),                      -Seient de vehicle adaptat amb subjeccions (codi 746)                      -Base giratòria amb elevació (codi 748).  <u>Període de concessió:</u> 5 anys</p>	1.000 €	
<p><b>codi 745</b> <u>Rampa manual fixa al terra de la furgoneta</u>  <u>Funció:</u> facilitar l'accés d'una persona en cadira de rodes.  <u>Persones destinatàries:</u> persones usuàries de cadira de rodes i que, per la dificultat de fer transferències, necessiten viatjar assegudes a la mateixa cadira.  <u>Incompatible amb:</u>                      -Plataforma per a furgoneta (codi 738)                      -Seient de vehicle adaptable a xassís de cadira de rodes (codi 739)                      -Transformació de carrosseria (codi 740)                      -Grua de cadira de rodes (codi 747)  <u>Període de concessió:</u> 5 anys</p>	1.300 €	
<p><b>codi 746</b> <u>Seient de vehicle adaptat amb subjeccions</u>  <u>Funció:</u> permet a la persona anar al vehicle ben asseguda i amb seguretat segons la normativa de trànsit.  <u>Persones destinatàries:</u> infants i joves fins a 16 anys que no poden mantenir control cefàlic o estabilitat de tronc o amb alteracions severes de conducta o comportament.                      Excepcionalment, poden sol·licitar aquesta prestació les persones de més de 16 anys sempre que les seves condicions físiques en justifiquin l'ús.  <u>Incompatible amb:</u>                      -Plataforma per a furgoneta (codi 738),                      -Seient de vehicle adaptable a xassís de cadira de rodes (codi 739),                      -Transformació de carrosseria (codi 740),                      -Base giratòria per al seient del vehicle (codi 744),                      -Base giratòria amb elevació (codi 748),                      -Taula de transferències elèctrica (codi 749).  <u>Període de concessió:</u> 4 anys</p>	1.400 €	

Codi, nom i descripció, incompatibilitats	Import màxim	Exemple de producte
<p><b>codi 747</b> <u>Grua de cadira de rodes</u></p> <p><u>Funció:</u> facilita les tasques de posar i treure la cadira de rodes del cotxe.</p> <p><u>Persones destinatàries:</u> usuaris o usuàries en cadira de rodes que a causa del pes elevat de la cadira o per falta de força no poden carregar la pròpia cadira.</p> <p><u>Incompatible amb:</u></p> <ul style="list-style-type: none"> <li>-Plataforma per a furgoneta (codi 738),</li> <li>-Transformació de carrosseria (codi 740),</li> <li>-Rampa manual fixa al terra de la furgoneta (codi 745)</li> </ul> <p><u>Període de concessió:</u> 5 anys</p>	1.800 €	
<p><b>codi 748</b> <u>Base giratòria amb elevació</u></p> <p><u>Funció:</u> facilita la transferència assistida de la persona usuària de la cadira de rodes al seient del vehicle.</p> <p><u>Persones destinatàries:</u> usuaris o usuàries en cadira de rodes que necessiten una altra persona per fer les transferències.</p> <p><u>Incompatible amb:</u></p> <ul style="list-style-type: none"> <li>-Plataforma per a furgoneta (codi 738),</li> <li>-Transformació de carrosseria (codi 740),</li> <li>-Base giratòria per al seient del vehicle (codi 744),</li> <li>-Seient de vehicle adaptat amb subjeccions (codi 746).</li> </ul> <p><u>Període de concessió:</u> 5 anys</p>	2.850 €	
<p><b>codi 749</b> <u>Taula de transferències elèctrica</u></p> <p><u>Funció:</u> evitar l'espai entre el seient de la cadira de rodes i el seient del vehicle. La taula té un moviment d'elevació i descens que fa que els seients quedin a la mateixa altura de manera que facilita la transferència.</p> <p><u>Persones destinatàries:</u> persones conductores amb tetraplegia o paraplegia amb afectació en els braços.</p> <p><u>Documentació:</u> Cal que les persones destinatàries presentin el permís de conduir.</p> <p><u>Incompatible amb:</u></p> <ul style="list-style-type: none"> <li>-Plataforma per a furgoneta (codi 738),</li> <li>-Seient de vehicle adaptable a xassís de cadira de rodes (codi 739),</li> <li>-Transformació de carrosseria (codi 740),</li> <li>-Grua de persona (codi 742),</li> <li>-Seient de vehicle adaptat amb subjeccions (codi 746).</li> </ul> <p><u>Període de concessió:</u> 5 anys</p>	1.000 €	
<p><b>codi 108</b> <u>Cinturó de seguretat tipus arnès</u></p> <p><u>Funció:</u> subjecta la persona amb la finalitat de garantir la seva seguretat dins del vehicle</p> <p><u>Persones destinatàries:</u> persones amb poca estabilitat de tronc assegudes.</p> <p><u>Període de concessió:</u> 4 anys</p>	350 €	

**i) Altres**

Aquest grup de productes no el poden sol·licitar les persones amb discapacitat que viuen en residències, amb l'excepció dels codis 765 Protector de cap, 766 Laringòfon i 771 Suport de cap actiu.

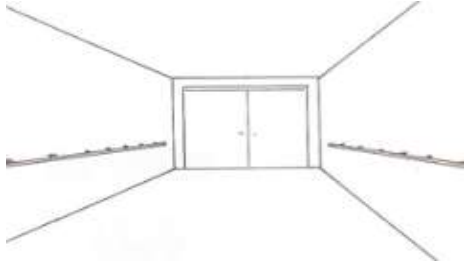
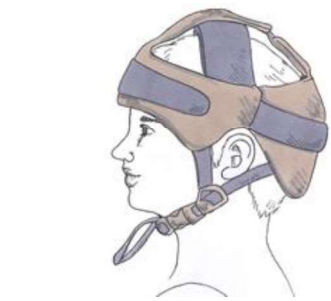
**Període de concessió:** El termini per tornar a concedir les prestacions és de 4 anys.

Codi, nom i descripció, incompatibilitats	Import màxim	Exemple de producte
<p><b>codi 764</b> <u>Passamans</u>  <u>Funció:</u> dona suport en la marxa.  <u>Persones destinatàries:</u> persones amb inestabilitat en la marxa o que necessitin recolzar-se per pujar i baixar escales.  <u>Període de concessió:</u> 4 anys</p>	40€/m	
<p><b>codi 765</b> <u>Protector de cap</u>  <u>Funció:</u> protegeix el cap en possibles caigudes o cops.  <u>Persones destinatàries:</u> persones que tenen riscos de caigudes incontrolades o cops a causa de la seva discapacitat.  <u>Període de concessió:</u> 4 anys</p>	77 €	
<p><b>codi 766</b> <u>Laringòfon o mans lliures per a pròtesi fonatoria</u>  <u>Funció:</u> permet amplificar i articular les paraules mitjançant vibracions. El mans lliures permet parlar sense utilitzar les mans.  <u>Persones destinatàries:</u> les persones a les quals s'ha practicat una laringectomia.  <u>Període de concessió:</u> 4 anys</p>	550 €	
<p><b>codi 768</b> <u>Sistema de control d'entorn</u>  <u>Funció:</u> control alternatiu mitjançant un comandament adaptat, de diversos elements de la llar, com ara la televisió, altres aparells que funcionin amb un comandament a distància, l'enllumenat, electrodomèstics, persianes, portes, joguines, etc.  <u>Documentació:</u> cal adjuntar un escrit redactat per l'empresa que elabora el pressupost o per la que presenta la factura, en què descriu les característiques del sistema i les funcions a les quals permetrà accedir.  <u>Persones destinatàries:</u> persones que, a causa de la seva afectació motriu, no poden accionar aquests elements necessaris per a la seva autonomia de manera habitual.  <u>Període de concessió:</u> 4 anys</p>	500 €	

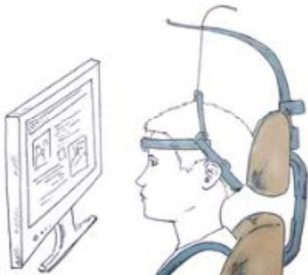

Codi, nom i descripció, incompatibilitats	Import màxim	Exemple de producte
<p><b>codi 770</b> <u>Taula adaptada</u>  <u>Funció:</u> permet ajustar la taula a les necessitats de la persona.  <u>Persones destinatàries:</u> usuaris o usuàries amb problemes de sedestació.  <u>Període de concessió:</u> 4 anys</p>	650 €	
<p><b>codi 771</b> <u>Suport de cap actiu</u>  <u>Funció:</u> permet subjectar i mantenir el cap en una bona posició i facilita el moviment actiu mentre es fa una activitat (menjar, escriure, jugar, interactuar amb l'entorn).  <u>Persones destinatàries:</u> persones sense control cefàlic.  <u>Període de concessió:</u> 4 anys.</p>	160 €	

#### 2.4 Prestació econòmica per a persones usuàries d'un gos d'assistència

La persona beneficiària ha de ser usuària d'un gos d'assistència i la seva unitat de vinculació ha d'estar inscrita al Registre d'unitats de vinculació del Departament de Drets Socials, d'acord amb la Llei 19/2009, del 26 de novembre, de l'accés a l'entorn de les persones acompanyades de gossos d'assistència.

Codi, nom i descripció, incompatibilitats	Import màxim
<p><b>codi 773</b> <u>Prestació econòmica pel manteniment d'un gos d'assistència</u>  <u>Funció:</u> cobrir les despeses ocasionades pel manteniment d'un gos d'assistència. S'inclouen les despeses següents: higiene, vacunes, veterinari, desparasitació i pòlissa d'assegurances de responsabilitat civil.  <u>Persones destinatàries:</u> persones usuàries d'un gos d'assistència. La seva unitat de vinculació (formada per la persona usuària i el gos) ha d'estar inscrita al Registre d'unitats de vinculació del Departament de Drets Socials.  <u>Període de concessió:</u> anual</p>	600 €